

ERRATUM

English

TV receiver box with speakerless monitor

In case you connect your TV receiver box with a speakerless monitor, and without having connected an audio receiver, all references made in this instruction book to sound reproduction, volume control, and audio connections, are not applicable (except for a headphone connection).

The keys on the remote control referring to sound have no function either.

Active Control

According to the monitor connected (with or without an Ambient Light Sensor, which measures the light conditions of the room), the Active Control functionality may differ. With a monitor without a light sensor, you may switch the Active Control On or Off.

With a monitor with a light sensor, you can select the Active Control values Off, Minimum, Medium or Maximum.

Deutsch

TV-Receiver und Monitor ohne Lautsprecher

Wenn Sie Ihren TV-Receiver an einen Monitor ohne Lautsprecher anschließen ohne zugleich einen Audio-Receiver angeschlossen zu haben, treffen alle Hinweise in dieser Bedienungsanleitung bezüglich Tonwiedergabe, Lautstärkeregelung und Audioanschlüssen nicht zu (mit Ausnahme des Kopfhörer-Anschlusses).

In diesem Fall sind auch die Tasten der Fernbedienung für die Steuerung der Ton-Funktionen nicht in Betrieb.

Active Control

Je nach angeschlossenem Monitor (mit oder ohne Umgebungslichtsensor - der die Lichtverhältnisse im Raum misst) variiert die Funktionalität von Active Control.

Bei Anschluss eines Monitors ohne Lichtsensor kann Active Control ein- oder ausgeschaltet werden.

Bei Anschluss eines Monitors mit Lichtsensor können über Active Control die Werte Aus, Minimum, Medium oder Maximum angewählt werden.

Français

Boîtier de réception TV avec Moniteur sans haut-parleur

Dans le cas où votre Boîtier de réception TV est raccordé à un moniteur sans haut-parleur, et si vous ne l'avez pas non plus raccordé à un ampli audio, toutes les instructions du mode d'emploi relatives au son, contrôle du volume et connections audio ne sont pas applicables (sauf en ce qui concerne le raccordement d'un casque).

Les touches de la télécommande relatives au son sont également sans action.

Active Control

En fonction du moniteur raccordé (avec ou sans cellule photoélectrique de mesure de lumière ambiante), le réglage de l'Active Control peut varier.

Avec un moniteur sans cellule, vous pouvez seulement choisir entre Active Control Marche ou Arrêt.

Avec un moniteur équipé d'une cellule, vous pouvez choisir entre Active Control Arrêt, Minimum, Médium ou Maximum.

Nederlands

TV-ontvanger kast + monitor zonder luidsprekers

Wanneer u uw TV-ontvangerkast aansluit op een monitor zonder luidsprekers en zonder dat een audio-ontvanger is aangesloten, zijn alle verwijzingen in deze handleiding naar geluidsweergave, volume en audio-aansluitingen niet van toepassing (uitgezonderd voor een hoofdtelefoon aansluiting).

De toetsen op de afstandsbediening die refereren naar geluid hebben evenmin een functie.

Active Control

Naargelang de aangesloten monitor (met of zonder Ambient Light Sensor, die de lichtcondities in de kamer meet) kan de Active Control functionaliteit verschillen.

Met een monitor zonder Light Sensor kunt u de Active Control Aan of Uit schakelen.

Met een monitor met Light Sensor kunt u de Active Control waarden Uit, Minimum, Medium of Maximum kiezen.

Italiano

Box-ricevitore TV + monitor senza altoparlanti

Nel caso venga collegato il box-ricevitore TV ad un monitor senza altoparlanti e non venga collegato un ricevitore audio, tutti i riferimenti di riproduzione audio, controllo del volume, e collegamenti audio, presenti su questo libretto non sono applicabili (ad eccezione dei collegamenti della cuffia).

I tasti sul telecomando riferiti all'audio non hanno altre funzioni.

Active Control

In funzione del monitor collegato (con o senza Sensore Luce ambiente), il quale misura le condizioni di luce nella stanza, la funzione Active control può essere diversa.

Con un monitor privo di sensore luce ambiente, è possibile mettere la funzione Active control ad Acceso o ad Spento.

Con un monitor che ha il sensore luce ambiente, la funzione Active Control può essere messa a Minimo, Media, Massimo o ad Spento.

Español

Unidad receptora de TV can monitor sin altavoces

En caso de que conecte la unidad receptora de su televisor con un monitor sin altavoces, y sin conectar un receptor de audio, todas las referencias hechas en el libro de instrucciones a reproducción de sonido, como control de volumen o conexiones de audio, no son aplicables (excepto para la conexión de auriculares).

Los botones en el mando a distancia referidos al sonido no tienen ninguna función.

Active Control

En función del monitor conectado (con o sin sensor de luz ambiente), que mide los niveles de luz en la habitación, el funcionamiento del Active Control puede ser diferente.

Con un monitor sen sensor de luz, se puede Activar o Desactivar el sensor de luz.

Con un monitor con sensor de luz, puede escoger entre cuatro valores de Active Control, Desactivado, Mínimo, Medio y Máximo.

Svenska

TV-mottagarenhet + monitor utan högtalare

Om du ansluter din TV-mottagarenhet till en högtalarlös monitor utan att ha anslutit en audioreceiver, kommer alla referenser i den här instruktionsboken rörande ljudåtergivning, som volymkontroll och audioanslutningar, inte att vara tillämpliga. (Hörlursanslutning undantagen).

Fjärrkontrollens ljudknappar har då heller ingen funktion.

Active Control

Funktionen hos Active Control kan variera beroende på ansluten monitor (med eller utan inbyggd ljuscensor), vilken mäter ljusförhållandena i rummet.

Med en monitor utan ljuscensor kan du välja Active Control På eller Av.

Med en monitor med ljuscensor kan du välja Active Control värden Av, Minimum, Medium, eller Maximum.

Русский

Блок ТВ-ресивера и монитор без акустических систем

В случае подключения вашего блока ТВ-ресивера к монитору без подсоединения к аудио ресиверу, все ссылки в инструкции пользователя, касающиеся воспроизведения звука, регулировки громкости и аудио соединений недействительны.

Active Control (Активное Управление)

В соответствии с типом подсоединённого монитора (с датчиком окружающей освещённости или без него, который измеряет количество света в комнате), работа системы Активного Управления может несколько различаться.

В мониторе без датчика окружающей освещённости вы можете выбрать установки Активного Управления Вкл. или Выкл.

В мониторе с датчиком окружающей освещённости вы можете выбрать установки Активного Управления Выкл., Минимум, Среднее или Максимум.

Polski

Tuner TV + ekran plazmowy bez głośników

Jeśli tuner TV jest podłączony do ekranu plazmowego nie wyposażonego w głośniki oraz nie jest podłączony do wzmacniacza audio, to wszystkie opisane w instrukcji ustawienia dotyczące dźwięku, poziomu głośności oraz połączeń audio nie znajdują zastosowania (oprócz podłączonych słuchawek stereofonicznych).

Przyciski pilota dotyczące obsługi dźwięku także nie są wówczas aktywne.

Active Control

Działanie układu Active Control może być zróżnicowane, zależnie od tego czy podłączony ekran plazmowy jest wyposażony w czujnik mierzący poziom światła zastanego w pomieszczeniu.

Jeśli monitor nie posiada takiego czujnika, układ Active Control można włączyć lub wyłączyć.

Jeśli monitor jest wyposażony w czujnik, możliwe jest ustawienie działania układu Active Control w zakresach Minimum, Średni, Maximum lub Wyłączony.

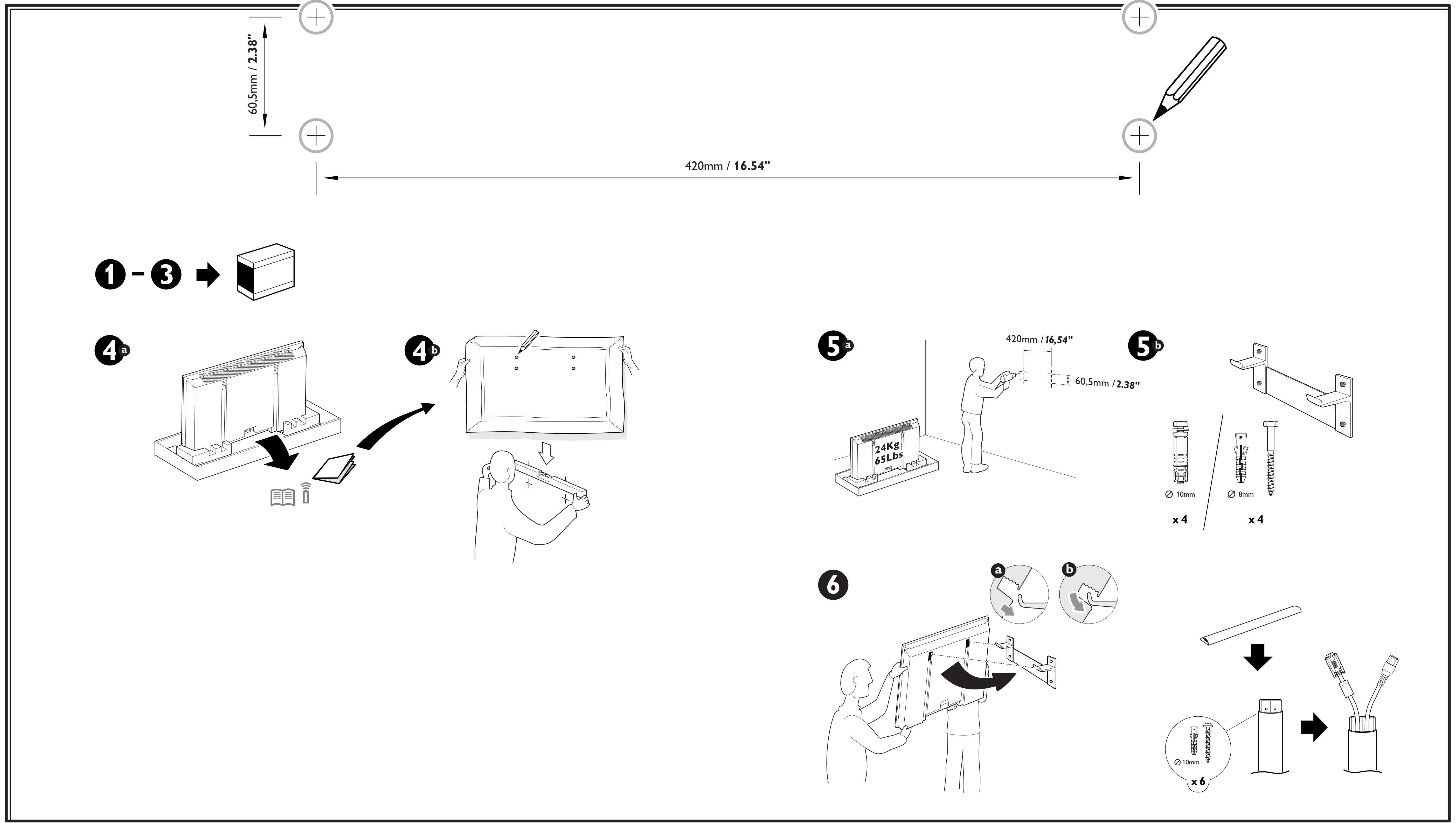



Let's make things better.



PHILIPS

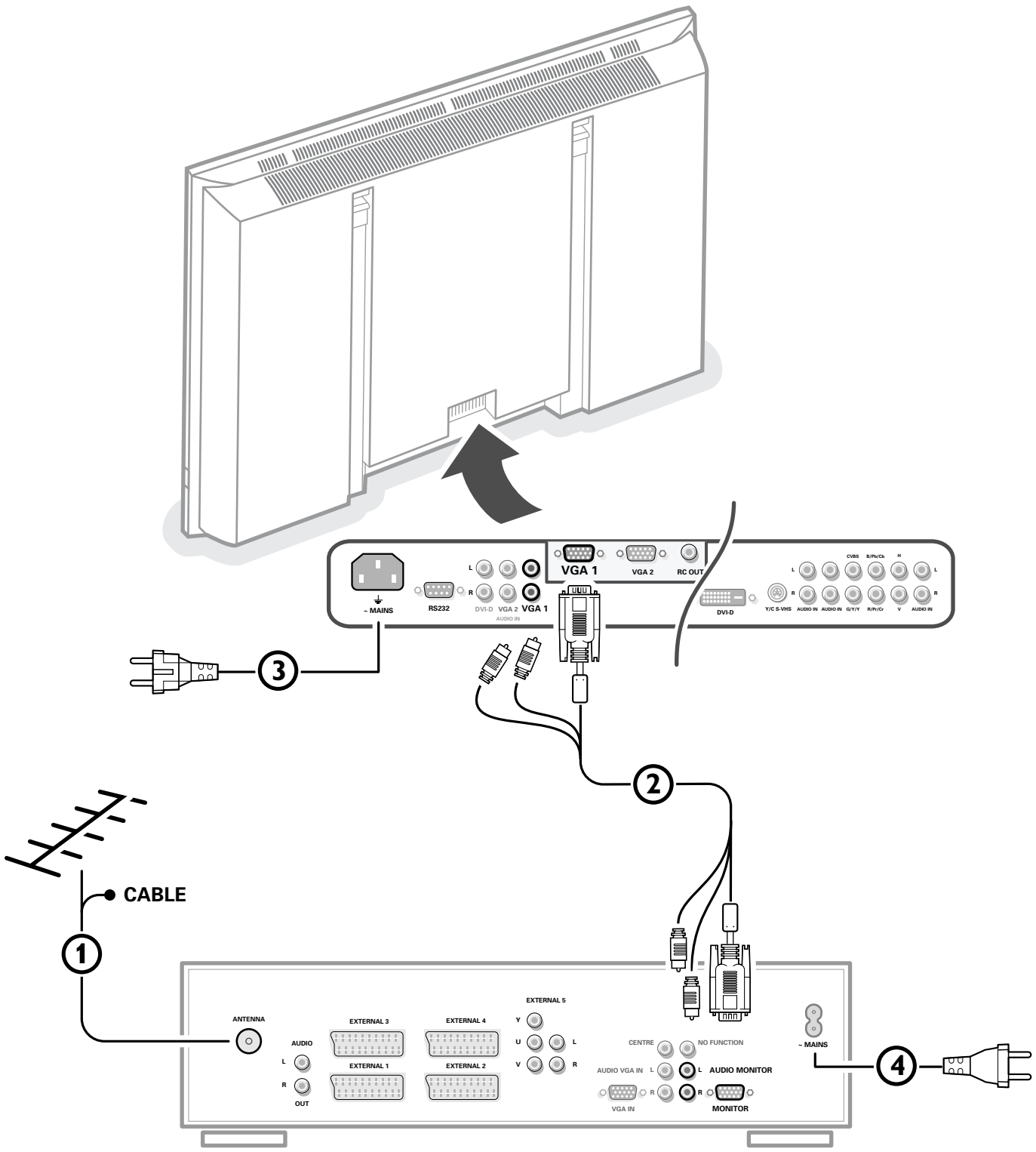

Inhoud

Installatie

- Uw afstandsbediening **4**
- Vorbereiding **3-4**
- Gebruik van de menu's en het menusysteem **4**
- Uw menutaal kiezen **5**
- Uw land kiezen **5**
- TV-zenders vastleggen
 - Automatische installatie **6**
 - Handmatige installatie **6**
 - Zender een naam geven **7**
 - Herschikken **7**
 - Favoriete TV-zenders kiezen **7**
- Configuratie instellen **8-11**

Bediening

- Gebruik van de afstandsbediening **12-14**
- De toetsen vooraan op de ontvanger **14**
- TV menu
 - Beeldmenu **15-16**
 - Geluidsmenu **16-17**
 - Diversen menu **18-19**
- Dual screen/PIP **20**
- Mozaïek **21**
- Teletekst gids **22-24**
- Teletekst **25-27**

Help?

Indien deze handleiding geen antwoord geeft op uw vraag of indien 'Tips' uw TV-probleem niet oplost, kunt u de Lokale Philips Klantendienst of Servicecentrum bellen. Zie het bijgevoegde World-wide garantie boekje.

Gelieve het Model en Product nummer dat u kan vinden op de achterzijde van uw televisietoestel of op de verpakking, klaar te houden vooraleer de Philips helplijn te bellen.

Model:
Product No:

Randapparatuur aansluiten

- Randapparatuur aansluiten en selecteren **28-31**
- Functies voor randapparatuur op de afstandsbediening **32-33**
- Opnemen **34**

- Tips **35**
- Index **35**
- Woordenlijst **36**

Installatie

Uw afstandsbediening

Randapparatuur p. 31

Keuze van **EXT1, EXT2, EXT3, EXT4, EXT5, FRONT, VGA** of TV-zenders

Mode toetsen p. 12

Keuze van **TV, VCR, DVD, SAT, TAPE, CD, TUNER** of **CDR**

Dual screen/PIP aan/uit p. 20

 Stilstand beeld formaat aan/uit p. 12

 Cinema Link zie apart bijgeleverde handleiding

Teletekst gids aan/uit p. 22

OK Keuze activeren p. 12

Volumeregeling p. 12

 Geluid onderbreken p. 12

P TV-zenders kiezen p. 12

Scherminfo p. 12

P4P Smart surf toets p. 13
-/- VCR functie p. 32

Surround modes p. 13

 EasyLink - instant opname p. 13

 Beeldformaat p. 13

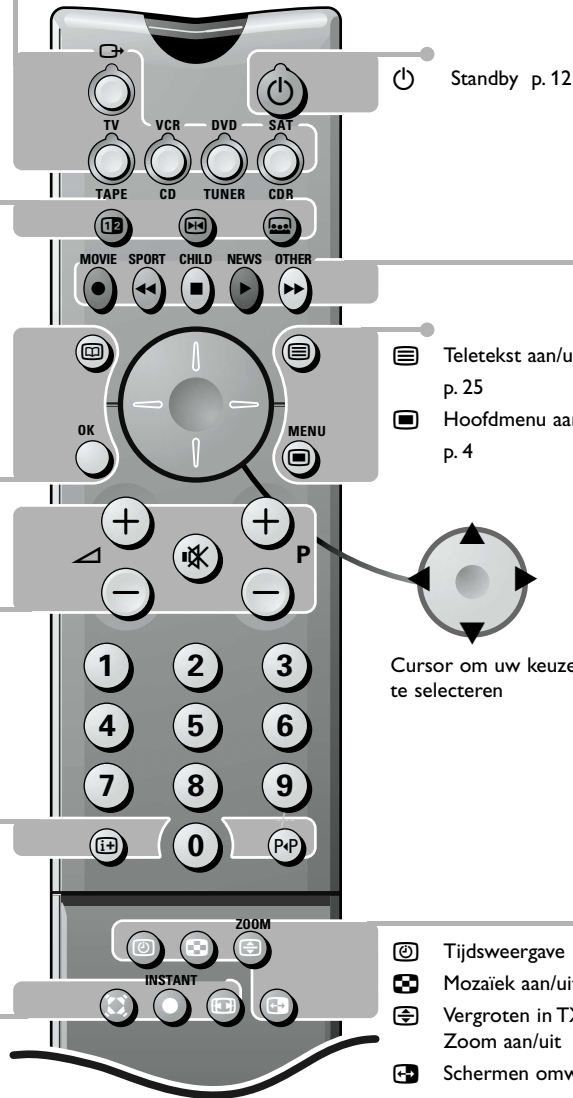

 Standby p. 12

 Teletekst aan/uit p. 25

 Hoofdmenu aan/uit p. 4

 Cursor om uw keuze te selecteren

 Tijdsweergave p. 13

 Mozaïek aan/uit p. 21

 Vergroten in TXT-mode p. 26
Zoom aan/uit p. 13

 Schermen omwisselen p. 20

Kleurtoetsen

- directe keuze van een teletekstpagina af van een onderwerp p. 25
- selectie van basisfuncties in Teletekst gids p. 23

Audio/video apparatuur

p. 32-33



Smart Controls

 Smart geluid p. 14

 Active control p. 14

 Smart beeld p. 14

Vorbereiding

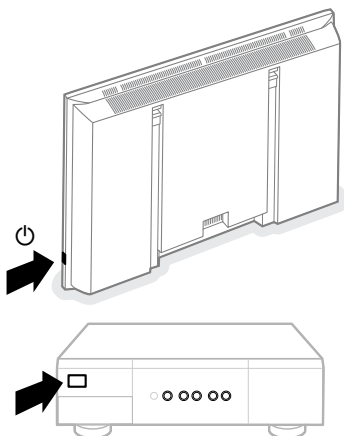
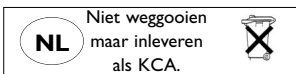
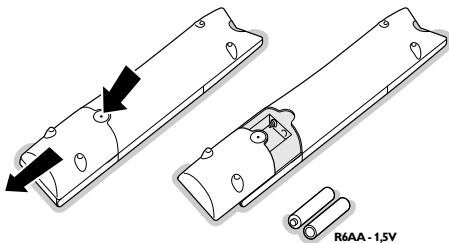
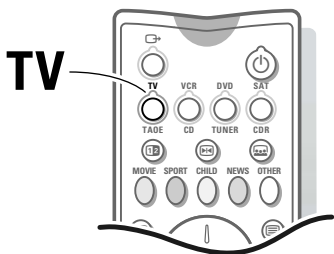
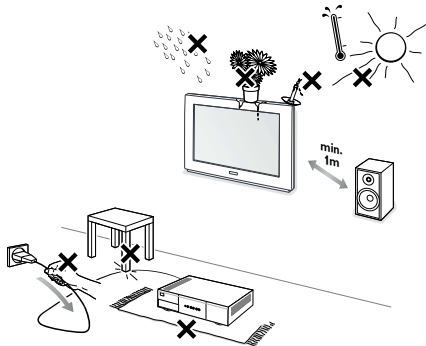

- 1** U kunt de ontvangerkast plaatsen waar u dat wilt, maar zorg ervoor dat de lucht vrij kan circuleren door de ventilatiegaten. Installeer de ontvangerkast niet in een afgesloten ruimte, zoals een boekenkast of een gelijkaardig element. Om gevaarlijke situaties te vermijden is het aan te raden geen naakte vlammen, zoals bijvoorbeeld brandende kaarsen, op het toestel of in de buurt van het toestel te plaatsen. Vermijd warmte en rechtstreeks zonlicht en stel het televisietoestel niet bloot aan regen of water. Het apparaat mag niet aan druipen of spatten blootgesteld worden en er mogen geen met water gevulde voorwerpen, zoals vazen, op het apparaat geplaatst worden.
- 2** Verbind de **meegeleverde** antennekabel **1** en de **VGA**-kabel met de losse audio cinchconnectors **2**, zoals aangetoond op de binnenzijde van de omslag van dit handboek. Zorg ervoor dat alle schroefjes van kabel **2** goed aangespannen zijn.
- 3** Om uw computer aan te sluiten, dient u de apart bijgeleverde handleiding voor de monitor te raadplegen. Om andere randapparatuur aan te sluiten, zie p. 28. Als u beschikt over een Cinema Link-combinatie (Cinema Link audio-ontvanger en/of Cinema Link video recorder en/of DVD-speler) dient u de apart bijgeleverde handleiding te raadplegen. Voor de beste resultaten gebruikt U het best alleen de meegeleverde antennekabels tussen de ontvanger en de videorecorder en tussen de videorecorder en de antenneconnector.
- 4** Verbind de meegeleverde stroomkabel **3** met de **MAINS** aan de achterzijde van de monitor en de stroomkabel **4** met de stroomingang aan de achterzijde van de ontvanger. Verbind elke stroomkabel met een stopcontact
- 5** Afstandsbediening: Verwijder het klepje van de batterijhouder. Plaats de 2 meegeleverde batterijen (Type R6AA-1,5V). Druk op de toets **TV** zodat uw afstandsbediening zich in de TV mode bevindt. *De bijgeleverde batterijen bevatten niet de zware metalen kwik en cadmium. Toch mogen in veel landen de lege batterijen niet met het huisvuil weggegooid worden. Informeer a.u.b. naar de plaatselijke voorschriften voor het afvoeren van lege batterijen.*
- 6** **TV inschakelen** : Druk op de schakelaar  aan de rechterzijde van de monitor en op de knop vooraan op de ontvanger. Een groen lampje lampje licht op op de monitor en op de ontvangerkast en het scherm licht op. Als een rood lampje oplicht, druk op de toets - **P +** of op een van de cijfertoetsen op de afstandsbediening.

Het groene lampje knippert telkens als u op een toets op de afstandsbediening drukt.

*Wanneer u uw TV voor het eerst inschakelt, verschijnt het menu **MENUTAAL** automatisch op het scherm. Afwisselend verschijnt de uitleg in de diverse talen. Volg de instructies op het scherm.*

Gebruik van de menu's en het menusysteem



Opgelet : richt de afstandsbediening naar het signaallampje van de monitor.

- 1 Druk op de **MENU** toets op de afstandsbediening om het hoofdmenu op te roepen. Welke menu-instellingen in het hoofdmenu verschijnen hangt af van de aangesloten randapparatuur.

Indien een EasyLink **VCR** aangesloten is, verschijnt de menu-instelling **VCR**, p. 28. Indien een Cinema Link audio-ontvanger aangesloten is, verschijnt de menu-instelling **Ontvanger**. Zie het apart meegeleverde Cinema Link instructieboekje.

Opmerking: Het hoofdmenu bevat onder meer de instelling **Uitgang**, waarmee u het menu kunt verlaten, maar enkel wanneer u uw TV voor het eerst inschakelt of wanneer u het hoofdmenu oproept door middel van de **MENU**-toets vooraan op de TV-ontvanger.

- 2 Gebruik de cursor op/nee om de menu's **TV**, **(DVD)**, **(VCR)**, **(Ontvanger)**, **Configuratie**, of **Install** te selecteren.

Opmerking: soms zijn niet alle menu-instellingen zichtbaar op het scherm.

Beweeg de cursor naar beneden om alle menu-instellingen zichtbaar te maken.

- 3 Gebruik de cursor links/rechts om de menu-instelling te selecteren.

- 4 Gebruik de cursor opnieuw op/nee om de instelling die u wenst te selecteren of aan te passen te selecteren. Zie bijvoorbeeld Beeldmenu.

- 5 Druk opnieuw op de **MENU** toets om het hoofdmenu uit te schakelen.

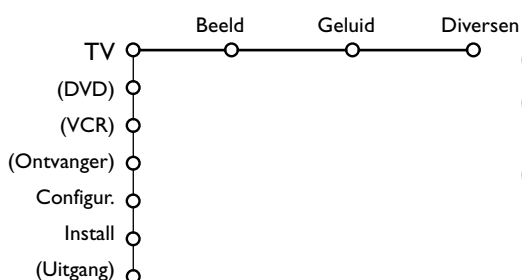

Het menusysteem

Lijnen, bolletjes en een puck

De hiërarchie van menu's en instellingen wordt visueel voorgesteld door een bewegend systeem van lijnen, bolletjes en een puck. In tegenstelling tot een plattegrond toont het bewegend systeem constant waar de gebruiker zich bevindt en wordt het overzicht uitgebreid naar de onmiddellijke omgeving.

De puck geeft de instelling weer waar de aandacht van de gebruiker naar uitgaat, door het bolletje dat aantoont waar de gebruiker zich in de hiërarchie bevindt, te omcirkelen. De puck is altijd zichtbaar wanneer het menusysteem op het scherm verschijnt.

De puck is onderverdeeld in 4 wigvormige secties, die overeenkomen met de aanduidingen van de richtingen (op/nee, links/rechts) op de afstandsbediening. De pijltjes op de cursor duiden de te kiezen richting aan.

Hiermee kunnen de gebruikers het menusysteem doorlopen tot aan de instelling die ze willen aanpassen.

Door op een toets op de afstandsbediening te drukken, verschuift de puck van het bolletje dat hij omcirkelt naar het volgende bolletje, dat door een lijn in de gewenste richting verbonden is. Bolletjes geven onderdelen van het menusysteem weer. Alle menu-instellingen worden door bolletjes voorgesteld. Elk bolletje wordt geïdentificeerd door middel van een tekstregel. Indien er op een bepaald niveau in het menu meer instellingen (bolletjes) zijn dan op een duidelijke manier op het televisiescherm kunnen worden weergegeven, wordt slechts een deel van de instellingen weergegeven als bolletjes op de lijn. De instellingen die niet worden weergegeven, worden voorgesteld als een groepje bolletjes, hetgeen aanduidt dat er 'meerdere' zijn.

De lijnen verbinden de bolletjes met elkaar en tonen de route aan die de gebruiker doorheen de menustructuur kan afleggen. Lijnen geven afzonderlijke aftakkingen in de menustructuur weer.

Interactie

Elke route in de menustructuur leidt naar een punt waar de gebruiker niveaus kan instellen, waarden kan wijzigen of een functie kan aanpassen.

Selectie in lijsten

Het is mogelijk om een of meer instellingen uit een lijst met verschillende opties te selecteren. Bijvoorbeeld: de lijst met opties voor beeldformaat, met 4:3, Filmformaat 14:9, enz.

Druk op de rechterknop om de puck naar de lijst te laten verschuiven. Ten minste één instelling is de huidige instelling en wordt als dusdanig aangeduid. Door de puck op en neer te bewegen door middel van de op/nee toets schuift de lijst naar onder of naar boven. Bij een enkelwaardige lijst kan slechts één instelling geselecteerd worden en worden de andere instellingen uitgeschakeld.

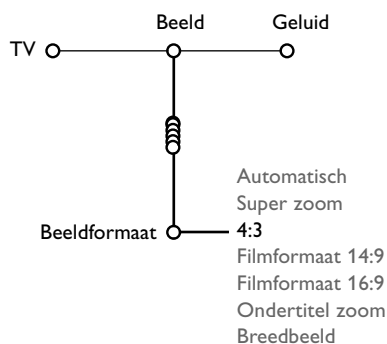
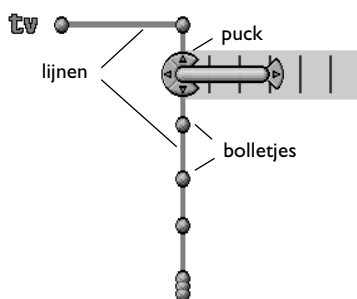

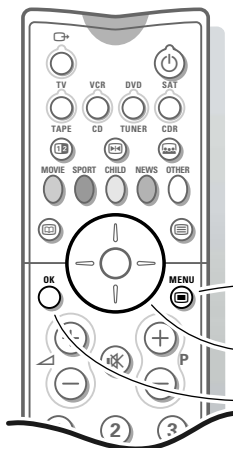

hoofdmenu aan-
of uitschakelen

instellingen kiezen

activeren met de
OK toets

Kies uw menutaal

- 1 Druk op de toets **MENU**  van de afstandsbediening.

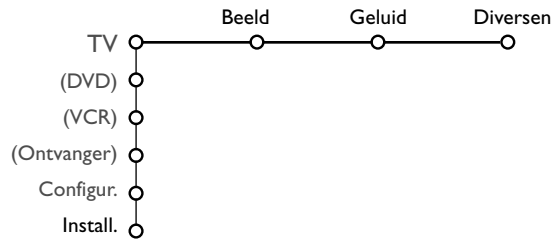

Als u uw televisietoestel voor het eerst inschakelt en nog geen TV-zenders werden opgeslagen, verschijnt op het scherm een menu dat bijna identiek is aan het Installatiemenu, maar dat niet verbonden is met de rest van het menusysteem. Dat menu omvat ook een bijkomende instelling **Uitgang**. Het menu **Taal** verschijnt automatisch op het scherm. De toelichting verschijnt achtereenvolgens in verschillende talen. Kies de taal van uw voorkeur en druk op de **OK** toets op de afstandsbediening. Ga door met het Installatiemenu.

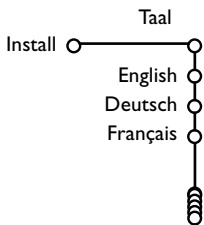

- 2 Druk de cursorknop naar beneden om **Install.** te kiezen.
- 3 Druk de cursorknop naar rechts om **Taal** te kiezen. Volg de instructies op het scherm.
- 4 Gebruik de cursor op/nee om de taal van uw voorkeur te kiezen en druk op de **OK**-toets om uw keuze te bevestigen.
- 5 Ga verder met het **Install** menu.

Kies uw land

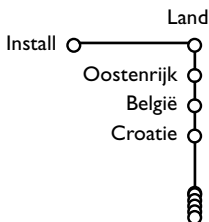

- 1 Druk de cursorknop naar beneden om **Land** te kiezen.
- 2 Selecteer het land waar u zich nu bevindt en druk op de **OK** toets. Selecteer **Ander** wanneer geen enkel land van toepassing is.
- 3 Ga verder met het **Install** menu.

TV-zenders vastleggen

U kunt nu uw TV-zenders zoeken en vastleggen op twee manieren : met **automatische installatie** of **handmatige installatie** (TV-zender per TV-zender ingeven).

Maak uw keuze en druk op de **OK** toets.



Nadat de nieuwe of de bijkomende TV-zender vastgelegd werd, brengt de TV deze TV-zender(s) automatisch over naar de videorecorder, indien deze over de EasyLink-functie beschikt. De boodschap EasyLink: Overzetten voorkeurzenders ... verschijnt op het scherm. De programmalijst van de videorecorder is nu dezelfde als diegene van het televisietoestel.

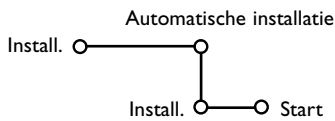

Automatische installatie

- 1 Kies **Start** in het Automatische installatie menu.

Opmerking: geen enkele zender mag vergrendeld zijn indien u automatisch wilt programmeren. Geef indien nodig uw PIN-code in om alle zenders te ontgrendelen. (Zie TV, Menu Diversen, Kinderslot p. 18.)

- 2 Druk de cursorknop naar beneden.
De tekstregel **Start** voor het automatisch programmeren verschijnt.
- 3 Druk de cursorknop naar rechts.
- 4 Het bericht **Zoeken** verschijnt en de vooruitgang wordt op het scherm getoond.
Wanneer de Automatische Installatie voltooid is, verschuift de puck opnieuw naar **Install.**

Als de TV een kabelexploitant herkent die ACI (Automatic Channel Installation) uitzendt of een TV-zender, die een teletekstpagina uitzendt met de frequenties en de programmanamen van alle te ontvangen TV-zenders, dan wordt het zoeken gestopt en verschijnt er een programmalijst op het scherm. De programmalijst wordt automatisch gevuld met alle programmanummers en -namen van de TV-zenders waarop wordt uitgezonden.

*Het is mogelijk dat de kabelexploitant of een TV-zender een eigen selectiemenu toont. Lay-out en onderwerpen worden door de kabelexploitant of de TV-zender bepaald. Maak uw keuze uit de aangeboden mogelijkheden met de cursor op/neeer, links/rechts en druk op de **OK** toets.*



Handmatige installatie

TV-zenders zoeken en vastleggen gebeurt zender per zender.

U moet alle stappen doorlopen van het Handmatige Installatie menu.

- 1 Kies **Handmatige installatie** in het **Install.** menu.
- 2 Druk de cursorknop naar beneden.
Volg de instructies op het scherm.

Opmerking: Zelf een TV-zender ingeven of zoeken

Als u de frequentie, of het C- of S-kanalnummer kent, kunt u deze direct ingeven met de cijfertoetsen 0 tot 9 (e.g. 048)). Druk de cursorknop naar beneden om verder te gaan.

Herhaal om een andere TV-zender vast te leggen.

De programmanaam ingeven

Zender een naam geven

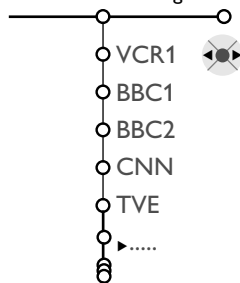

● Spatie	● Wissen
A B C D E F G	1 2 3
H I J K L M N	4 5 6
O P Q R S T U	7 8 9
V W X Y Z	0
● Shift	● Speciaal

U kunt de reeds ingevulde programmanaam veranderen of een naam geven aan een programma waarvan nog geen naam ingevuld is. Aan de programma-nummers 0 tot 99 kunt u een naam ingeven van max. 5 letters of cijfers. Bijvoorbeeld SUPER, BBC 1, ... Voor programmanummer 0 kunt u ook een naam invoeren voor de randapparatuur die op een euroconnector is aangesloten.

Opmerking: het is niet mogelijk de VGA-bron een andere naam te geven.

- 1 Kies **Zender een naam geven** in het **Install.** menu en druk de cursorknop naar beneden.
- 2 Kies het programmanummer.
Opmerking: houd de op/nee toets ingedrukt om de programmalijst te doorlopen en te vermijden dat het TV-toestel afstemt op elke zender die het tegenkomt.
- 3 Druk de cursorknop naar rechts.
Op het scherm verschijnt een toetsenbord.
Beweeg de cursor op/nee, links/rechts om de eerste letter te selecteren en druk op **OK**.
Selecteer **Spatie** om een spatie in te voegen; **Wissen** om de letter die oplicht in de ingevoerde naam te wissen; **Shift** om hoofdletters of kleine letters op het toetsenbord te krijgen; **Speciaal** om speciale tekens op het toetsenbord te krijgen. Druk op **OK** om te bevestigen.
- 4 Beweeg de cursor herhaaldelijk naar links wanneer u de naam van de geselecteerde zender of het geselecteerde randapparaat hebt ingevoerd.
- 5 Selecteer een ander programmanummer en herhaal stappen 3 tot 5.
- 6 Houd de toets voor het naar boven bewegen van de cursor ingedrukt om het menu **Zender een naam geven** te verlaten.

De programmalijst herschikken

U kunt, volgens uw eigen keuze, de toegewezen nummers van de TV-zenders herschikken.

- 1 Kies **Herschikken** in het **Install.** menu.
- 2 Volg de instructies op het scherm.

Favoriete TV-zenders kiezen

Een VGA-bron behoort altijd tot de lijst van Favoriete programma's.

- 1 Kies **Favoriete TV-zenders** in het **Install.** menu.
- 2 Kies uw programmanummer met de cursor op/nee.
- 3 Kies **Ja** of **Nee** met de cursor links/rechts.
- 4 Herhaal 2 en 3 voor elke TV-zender of elke externe bron waarvan u een favoriete of niet-favoriete TV-zender of externe bron wenst te maken.
- 5 Houd de toets voor het naar boven bewegen van de cursor ingedrukt om het menu **Favoriete TV-zenders** te verlaten.

Configuratie instellen

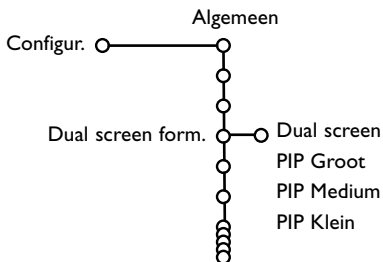
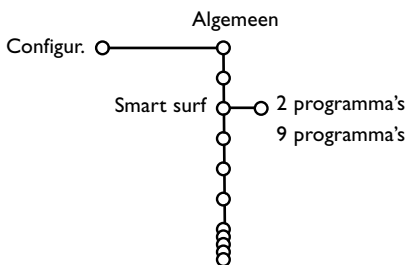
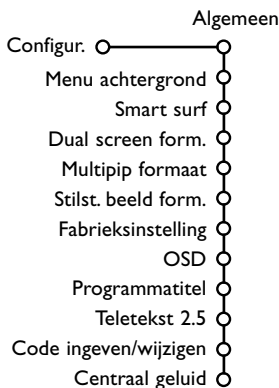

In het Configuratie menu past u die instellingen aan, die slechts eenmalig moeten gebeuren en die betrekking hebben op de installatie van de TV-zenders.

Het Configuratie menu bevat items die de instellingen regelen van de TV functies en de diverse mogelijkheden.

Algemeen

Dit menu laat u toe verschillende instellingen te wijzigen waarvan aangenomen wordt dat ze minder vaak worden aangepast dan de meeste andere instellingen.

Menu achtergrond

- 1 Druk de cursorknop naar beneden om **Menu achtergrond** te kiezen.
- 2 Druk de cursorknop naar rechts.
- 3 Selecteer **Ja** of **Nee** om het Menu achtergrond aan of uit te schakelen.

Smart surf

- 1 Druk de cursorknop naar beneden om **Smart surf** te kiezen.
- 2 Selecteer **2 programma's** of **9 programma's** door de cursor op/neer te gebruiken.

Selecteer **2 programma's** als u met de P+P toets wenst over te schakelen van de huidige zender naar de vorige geselecteerde zender en omgekeerd. Selecteer **9 programma's** als u met de P+P toets een lijst wenst op te roepen van maximaal 9 zenders die kunnen worden geselecteerd. (Zie Gebruik van de afstandsbediening, p. 13.)

Dual screen formaat

De functies Dual screen en PIP maken het u mogelijk naar twee TV-zenders of andere bronnen tegelijk te kijken, waarbij u het geluid van het hoofdscherm hoort via de luidsprekers en het geluid van het andere scherm via de hoofdtelefoon.

Dit menu laat u toe het formaat van uw voorkeur te kiezen. U kunt dat formaat dan doen verschijnen door de **12** toets aan en uit te schakelen. Zie Dual screen/PIP, p. 20.

- 1 Druk de cursorknop naar beneden om **Dual screen formaat** te kiezen.
- 2 Druk de cursorknop naar rechts.
- 3 Druk de cursorknop op/neer om **Dual screen**, **PIP Groot**, **PIP Medium** of **PIP Klein** te kiezen.

Wanneer **Dual screen** wordt geselecteerd en de Dual screen-modus wordt geactiveerd door middel van de **12** toets op de afstandsbediening, wordt het televisiescherm in twee even grote beelden ingedeeld.

Wanneer een **PIP-modus** wordt geselecteerd, en wanneer de Dual screen-modus wordt geactiveerd door middel van de **12** toets op de afstandsbediening, verschijnt een volledig beeld op het scherm, met een klein, middelgroot of groot venster erop.

*Opmerking: Wanneer de **12** toets ingedrukt blijft, zal de TV de verschillende formaten doorlopen (Dual screen, PIP Groot, PIP Medium, PIP Klein), waarbij elke seconde een nieuw formaat wordt voorgesteld. Bij een wijziging van het formaat op die manier wordt het geselecteerde formaat niet bewaard.*

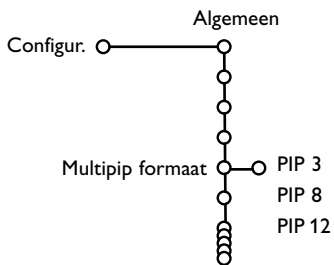

Multipip formaat

Het Multipip formaat maakt het u mogelijk naar meerdere zenders of bronnen tegelijk te kijken, waarbij u het geluid van het hoofdscherm door de luidsprekers hoort.

In dit menu kunt u het formaat dat u in Multipip wenst te zien selecteren: PIP 3, PIP 8 of PIP 12, waarbij de cijfers verwijzen naar het aantal PIP-beelden die zullen verschijnen wanneer u op de  toets op de afstandsbediening drukt.

Opmerking: Wanneer de  toets ingedrukt blijft, zal de TV de verschillende formaten doorlopen. Bij een wijziging van het formaat op die manier wordt het geselecteerde formaat niet bewaard.

- 1 Druk de cursorknop naar beneden om **Multipip formaat** te kiezen.
- 2 Druk de cursorknop naar rechts.
- 3 Selecteer **PIP 3**, **PIP 8** of **PIP 12** met de cursor op/neeer.
Zie Multipip p. 21 voor de bediening.

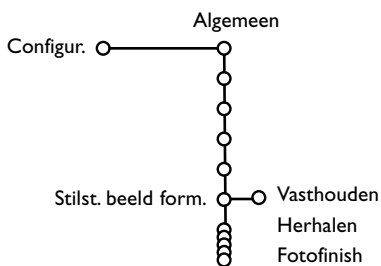

Stilstaand beeld formaat

Niet mogelijk met een VGA-bron.

Met Stilstaand beeld kunt u tussen drie mogelijkheden kiezen: Vasthouden, Herhalen, Fotofinish. Deze opties worden geactiveerd wanneer u op de  toets op de afstandsbediening drukt. Zie p. 12.

In dit menu kunt u de optie van uw voorkeur selecteren.

Opmerking : Wanneer de  toets ingedrukt blijft, zal de TV de verschillende f formaten doorlopen. Bij een wijziging van het formaat op die manier wordt het geselecteerde formaat niet bewaard.

- 1 Druk de cursorknop naar beneden om **Stilst. beeld form.** te kiezen.
- 2 Druk de cursorknop naar rechts.
- 3 Kies **Vasthouden**, **Herhalen**, **Fotofinish** met de cursor op/neeer.

Fabrieksinstelling

Met deze functie kunt u de meeste beeld- en geluidsinstellingen die in de fabriek werden gedefinieerd opnieuw oproepen.

- 1 Druk de cursorknop naar beneden om **Fabrieksinstelling** te kiezen.
- 2 Druk op **OK** om instellingen te wissen en ze op hun standaardwaarden terug te stellen.

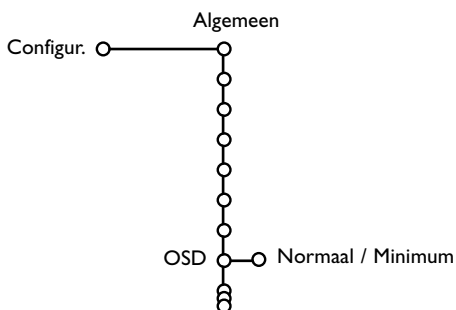

OSD (On Screen Display)

- 1 Druk de cursorknop naar beneden om **OSD** te kiezen.
- 2 Druk de cursorknop naar rechts om **Normaal** of **Minimum** te kiezen.
Normaal om de ononderbroken weergave van het programmanummer en de uitgebreide weergave van de TV-zender en de programma-informatie te activeren.
Minimum om de weergave van beperkte informatie over de zender te activeren.
Zie Gebruik van de afstandsbediening, p. 12,  Scherminfo.

Opmerking: Wanneer Ondertiteling is ingeschakeld, zie Diversen, p. 18, is het niet mogelijk het programmanummer ononderbroken weer te geven.

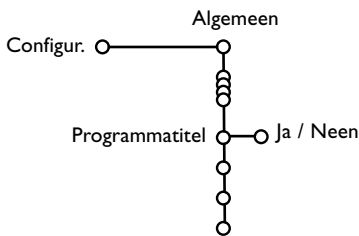

Programmatitel

- 1 Druk de cursorknop naar beneden om **Programmatitel** te kiezen.
- 2 Druk de cursorknop naar rechts om **Programmatitel Ja** of **Neen** te kiezen. Wanneer **Ja** wordt geselecteerd, kan een TV-zender die teletekst uitzendt na de selectie van een TV-programma of nadat de **i+** toets op de afstandsbediening werd ingedrukt, de naam van de TV-zender of de titel van het programma doorzenden. Wanneer **Neen** wordt geselecteerd zal de titel van het programma enkel verschijnen nadat de **i+** toets werd ingedrukt, niet nadat een TV-zender werd gekozen.

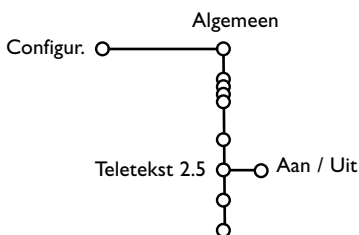

Teletekst 2.5

Sommige zenders bieden de mogelijkheid op de teletekstpagina's meer kleuren, andere achtergrondkleuren en mooiere beelden te verkrijgen.

- 1 Druk de cursorknop naar beneden om **Teletekst 2.5** te kiezen.
- 2 Druk de cursorknop naar rechts om **Teletekst 2.5 Aan** te kiezen, indien u van deze optie gebruik wenst te maken.
- 3 Druk de cursorknop opnieuw naar rechts om **Teletekst 2.5 Uit** te kiezen indien u de voorkeur geeft aan de meer neutrale presentatie van de teletekstpagina's. De selectie geldt voor alle zenders die teletekst uitzenden.

Opmerking: het kan enkele seconden duren vooraleer teletekst naar Teletekst 2.5 overschakelt.

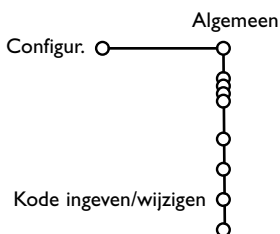

Kode ingeven/wijzigen

Het Kinderslot (zie TV, Diversen, p. 18) maakt het u mogelijk bepaalde zenders te vergrendelen, zodat u kunt vermijden dat kinderen naar bepaalde programma's kijken. Om naar de vergrendelde zenders te kunnen kijken, moet u een toegangscode invoeren.

De menu-instelling Kode ingeven/wijzigen laat u toe een Persoonlijk Identificatienummer (PIN) aan te maken of te wijzigen.

- 1 Druk de cursorknop naar beneden om **Kode ingeven/wijzigen** te kiezen.
- 2 Indien nog geen code bestaat, is het menu ingesteld op **Kode ingeven**. Volg de instructies op het scherm. Indien reeds een code werd ingevoerd, is het menu ingesteld op **Kode wijzigen**. Volg de instructies op het scherm. Alle cijfercombinaties tussen 0000 en 9999 zijn geldig.
- 3 Het Algemeen menu verschijnt opnieuw, met een bericht dat bevestigt dat de PIN-code werd ingevoerd.

Belangrijk: U bent uw code vergeten !

- 1 Selecteer **Kode ingeven/wijzigen** in het menu Algemeen.
- 2 Druk op **OK**.
- 3 Druk op de cursor rechts.
- 4 Voer de overheersende code 8-8-8-8 in.
- 5 Druk opnieuw op de cursortoets en geef een nieuwe persoonlijke PIN-code in, bestaande uit 4 cijfers. De vorige PIN-code wordt gewist en de nieuwe PIN-code wordt opgeslagen.

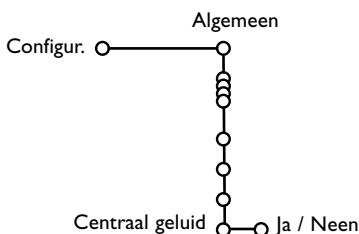

Centraal geluid

Indien u een meerkanaals audio-ontvanger hebt aangesloten op de ontvangerkast (zie Randapparatuur aansluiten, p. 30) en u hebt **Centraal geluid Ja** geselecteerd, dan zullen de luidsprekers van het beeldscherm dienst doen als centrale luidspreker, waardoor een afzonderlijke centrale luidspreker overbodig wordt.

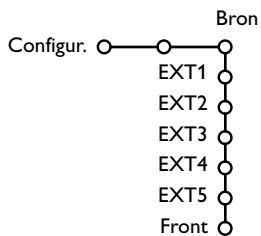

Bron

Dit menu laat u toe het randapparaat dat u aan een van de externe ingangen hebt aangesloten te selecteren.

- 1 Druk de cursorknop naar rechts om **Bron** te kiezen.
- 2 Beweeg de cursor naar beneden om een van de externe ingangen te selecteren.
- 3 Beweeg de cursor naar rechts om toegang te hebben tot de lijst van de verschillende types randapparaten, die aan de geselecteerde ingang gekoppeld is.
- 4 Selecteer het randapparaat met de cursor op/nee.

Nadat u de bron, bijv. VCR, hebt geselecteerd, zal die bron automatisch worden geselecteerd wanneer uw afstandsbediening zich in VCR-modus bevindt, zie p. 12, en wanneer u op de  toets op de afstandsbediening drukt.

Decoder

Bij aansluiting van een decoder of descrambler, zie p. 28, kunt u één of meer programmanummers voorbehouden voor de zenders die u via uw decoder ontvangt.

- 1 Druk de cursorknop naar rechts om **Decoder** te kiezen.
- 2 Druk de cursorknop naar beneden om **Programma** te kiezen.
- 3 Selecteer het programmanummer waaronder u het programma dat van uw decoder komt hebt opgeslagen.
- 4 Selecteer **Status**.
 - Selecteer de ingang die u hebt gebruikt om uw decoder aan te sluiten : **Geen, EXT1, EXT2**.
 - Selecteer **Geen** als u niet wilt dat het geselecteerde programmanummer geactiveerd wordt als decoder programmanummer.

Gebruik van de afstandsbediening

Computer of randapparatuur kiezen

Druk herhaaldelijk op deze toets om **EXT1, EXT2, EXT3, EXT4, EXT5, FRONT, VGA** of **TV** te kiezen, afhankelijk van waar u uw apparatuur hebt aangesloten (zie p. 31).

Opmerking: in VGA mode werken slechts enkele toetsen.

Zie **VGA** menu p. 31.

*Menu's en scherm informatie zullen verdwijnen indien u **VGA** selecteert.*

TV VCR DVD SAT TAPE CD TUNER CDR

Druk op een van deze toetsen om de afstandsbediening te gebruiken in de TV-, videorecorder-, DVD of satellietmode. Een groen ledje licht op. Druk binnen de 3 seconden op dezelfde toets om de afstandsbediening te gebruiken in de mode, aangegeven onder de toets (tape, CD, tuner of CD-recordable). Een rood ledje licht op. Druk opnieuw binnen de 3 seconden op de toets om terug te keren naar de functie vermeld boven de toets.

Teletekst gids aan/uit zie p. 22

OK Druk op deze toets om uw keuze in de menu's te activeren.

Volume

Druk + of - om de geluidsterkte te regelen.

Geluid onderbreken

Om het geluid tijdelijk te onderbreken, of om het geluid terug te krijgen.

P TV-zenders kiezen

Om snel de vastgelegde TV-zenders en bronnen te doorlopen.

Enkel de TV-zenders die in de voorkeurlijst voorkomen, kunnen worden geselecteerd met de - P + toetsen. Zie p. 7.

0/9 Cijfertoetsen

Om een TV-zender te kiezen.

Geef voor een programmanummer met twee cijfers het tweede cijfer in binnen de 2 seconden.

Indien u onmiddellijk naar een gekozen TV-zender met één cijfer wilt overschakelen, moet u de cijfertoets iets langer ingedrukt houden.

Scherminfo

Druk op deze toets om informatie te verkrijgen over de geselecteerde TV-zender en het programma, bv. de geluidsontvangst, de tijdsweergave, de beeldinstellingen, de resterende tijd van de standby-klok, de reminders in de Teletekst gids en de instellingen van de Timer.

Standby

Het toestel is uitgeschakeld en een rood lampje licht op.

Druk op - **P** + of op de cijfertoetsen om de TV opnieuw in te schakelen.

Indien uw EasyLink videorecorder met de functie systeem standby uitgerust is en u de standby toets  3 seconden ingedrukt houdt, schakelen zowel TV als videorecorder naar standby.

Dual screen/PIP aan/uit



Zie Instellingen, Algemeen menu, p. 8, en Dual screen/PIP, p. 20.

Stilstaand beeld formaat aan/uit

Niet mogelijk met een VGA-bron.

Zie Instellingen, Algemeen menu, Stilstaand beeldformaat, p. 9, waar u tussen drie opties kunt kiezen wanneer u op de  toets drukt op de afstandsbediening: Vasthouden, Herhalen, Fotofinish.

Gekozen mode **Vasthouden**: druk op de  toets om een stilstaand beeld te activeren/uit te schakelen. Het geluid blijft spelen.

Gekozen mode **Herhalen**: druk op de  toets om een paar seconden opgeslagen videobeelden opnieuw af te spelen in een PIP-venster. Druk enkele seconden op de **OK**-toets om opnieuw enkele seconden opgeslagen videobeeld af te spelen. Druk opnieuw op de  toets om deze mode uit te schakelen.

Gekozen mode **Fotofinish**: druk op de  toets om 12 PIP-vensters met opgeslagen videobeelden te laten verschijnen. Druk op de **OK**-toets om een nieuwe reeks stilstaande beelden te doen verschijnen. Druk opnieuw op de  toets om deze mode uit te schakelen.

Opmerking: als u de  toets ingedrukt blijft houden, zal de TV achtereenvolgens de verschillende modi (Vasthouden, Herhalen, Fotofinish) doorlopen.

Cinema Go

Zie apart bijgeleverd CinemaLink instructieboekje.

Teletekst aan/uit zie p. 25

Hoofdmenu aan/uit zie p. 4

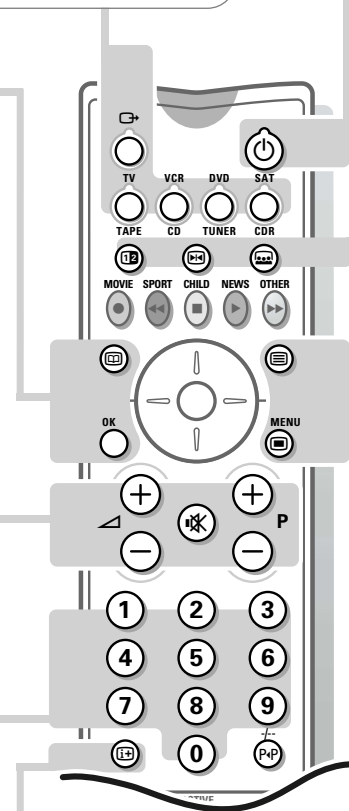

Surround modes aan/uit

- In de **MONO** geluidsmode laat deze optie, indien geactiveerd, u toe een speciaal effect of geluid te horen.
- In **STEREO** geluidsmode lijkt het alsof de luidsprekers verder uit elkaar staan wanneer Surround mode geactiveerd wordt.



Instant record

Indien uw videorecorder uitgerust is met de EasyLink functie, kan de **INSTANT**  toets voor opname in de TV mode bediend worden.

Beeldformaat

Druk op deze toets voor een lijst met **beschikbare** beeldformaten. Druk herhaaldelijk op deze toets of druk op de cursor op/nee om een ander beeldformaat te kiezen: Autom. formaat, Super zoom, 4:3, Filmformaat 14:9, Filmformaat 16:9, Ondertitel zoom, Breedbeeld.

Autom. formaat zorgt ervoor dat het scherm zoveel mogelijk met beeld gevuld is. Indien er ondertitels in de zwarte balk onderaan het scherm vallen, maakt Autom. Formaat de ondertitels zichtbaar. Indien een logo van een zender in de hoek van de zwarte balk bovenaan het scherm valt, verdwijnt het logo van het scherm. Super zoom verwijdert de zwarte balken aan de zijkanten van 4:3 programma's, met een minimum aan vervorming. In het beeldformaat Filmformaat 14:9, 16:9 of Super zoom kunt u ondertitels zichtbaar maken door de cursor op/nee te bewegen.

Opmerking: in VGA mode kunt u op de -toets drukken om over te schakelen tussen een 4:3 of een Breedbeeldformaat. In Dual screen mode kunt u op de -toets drukken om over te schakelen tussen een volledig of 4:3 brievenbusformaat.

Veranderen van scherm in Dual screen of PIP

Zie Instellingen, Algemeen menu, p. 8 en Dual screen/PIP, p. 20.



P+P Smart surf

Hiermee kunt u gemakkelijk overschakelen tussen verschillende TV-zenders/bronnen waarin u geïnteresseerd bent.

In het menu kunt u Smart surf op 2 of op 9 programma's instellen. (Zie Algemeen, Smart surf, p. 8.)

Druk op deze toets om de TV-zender of de bron waar u het laatst naar gekeken hebt te selecteren, indien u surfen tussen 2 programma's hebt ingesteld, of om de groep programma's te selecteren indien u surfen tussen 9 programma's hebt ingesteld. Indien u surfen tussen 9 programma's hebt ingesteld, verschijnt een lijst aan de rechterkant van het scherm; de meest recent toegevoegde programma's verschijnen bovenaan. De puck bevindt zich op het nummer van de zender waar u op dat ogenblik naar kijkt.

Druk op de P+P-toets om naar de volgende zender in de lijst te gaan of beweeg de cursor op/nee om onmiddellijk de gewenste TV-zender uit de lijst te kiezen

Om een nieuwe zender of een nieuwe bron toe te voegen: stem af op de zender of op de bron die u wenst toe te voegen.

Druk op de P+P toets. Druk op de cursor rechts om toe te voegen.

Als er reeds negen zenders/bronnen in de lijst voorkomen, zal de laatste van de lijst worden verwijderd.

Om een zender of bron te verwijderen: selecteer het nummer van de zender die u wenst te verwijderen.

Druk op de P+P toets. Druk op de cursor rechts om te verwijderen.

Druk op de **OK**-toets of wacht tot de nodige tijd verstreken is om het Smart surf-scherm te verlaten.

Tijd oproepen aan/uit

De tijd verschijnt op het scherm.

Multipip

Druk op de toets  om Multipip aan of uit te schakelen.

Het Multipip formaat, dat wordt geactiveerd wanneer u op deze toets drukt, wordt bepaald door de selectie die u hebt gemaakt in de Multipip formaatlijst in het Algemeen menu, zie Instellingen, Algemeen, p. 9 en Multipip formaat, p. 21.

Opmerking: Als u op de -toets blijft drukken, zal de TV de verschillende formaten doorlopen (PIP 3, PIP 8, PIP 12) en zal een nieuw formaat worden geactiveerd na elke seconde dat de toets wordt ingedrukt. Indien u het formaat op die manier wijzigt, zal het geselecteerde formaat niet opgeslagen worden.

Druk opnieuw op de -toets om naar een volledig beeld op het hoofdscherm terug te keren.

ZOOM aan/uit

Druk op de toets **ZOOM**  om de zoomfunctie te activeren/de-activeren.

Druk herhaaldelijk op de **OK**-toets om één van de zoom-vergrotingen te selecteren (x1, x4, x9, x16). Gebruik de cursortoetsen op/nee, links/rechts om het geselecteerde zoom-venster over het scherm te verschuiven.

Het zoom-venster wordt teruggesteld nadat een andere TV-zender of een ander beeldformaat geselecteerd werd of wanneer een ander beeldformaat automatisch geselecteerd wordt.

De zoom-functie wordt uitgeschakeld in de Dual Screen en VGA-mode.

Active control

Active Control is een pro-actief en automatisch systeem. De TV meet en verbetert voortdurend alle inkomende signalen om zo de best mogelijk beeldkwaliteit te verzekeren.

Druk op de toets  om de Active Control-waarden **Aan** of **Uit** te kiezen.

Aan: Scherpste, Dynamic contrast en Ruisreductie worden automatisch gecontroleerd.

Druk de cursor in de juiste richting om **INFO** te selecteren.

Het Active Control Demo verschijnt.

De beeldinstellingen worden continu en automatisch aangepast.

De sliders zullen bewegen en tonen aan hoe de TV het beeld optimaal instelt.

Geen enkele slider kan door de gebruiker bediend worden.

Druk op de **OK**-toets om de Demo uit te schakelen.

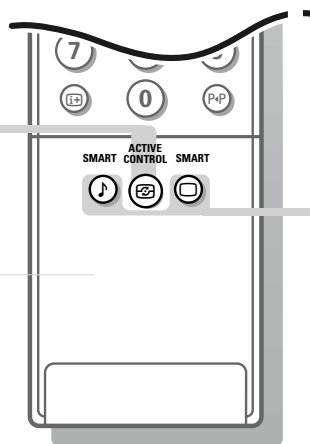

Smart toetsen

Om voorgeprogrammeerde beeld- en geluidsinstellingen te kiezen.

Opmerking: De Smart-toetsen worden uitgeschakeld als beelden van een VGA-bron afgespeeld worden.

Geluid

Telkens u deze toets drukt, verschijnt een verschillende geluidsinstelling, overeenstemmend met een bepaalde voorinstelling van de Treble-, Bass-waarden.

Beeld

Telkens u deze toets drukt, verschijnt een verschillende beeldinstelling, overeenstemmend met een bepaalde voorinstelling van Contrast, Kleur, Scherpste, Kleurverbetering, Ruisreductie en Dynamic Contrast.

Persoonlijk verwijst naar de persoonlijke beeld- en geluidsinstellingen die u in het **Beeld** en **Geluid** menu gekozen heeft.

Opmerking: wanneer u een bepaalde voorinstelling van beeld of geluid hebt gekozen en u wijzigt een instelling in het beeld- of geluidsmenu, worden alle vroeger gemaakte instellingen overschreven.

De toetsen vooraan op de ontvanger

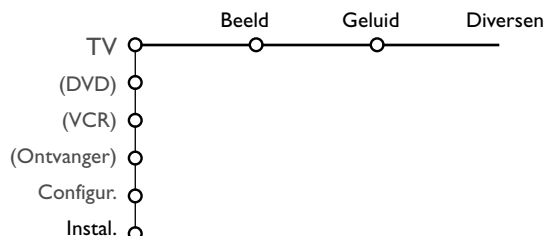
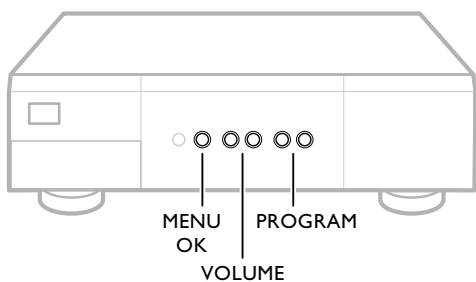

Wanneer uw afstandsbediening zoek is of wanneer die niet meer werkt, dan kunt u nog steeds de toetsen vooraan op uw ontvangerkast gebruiken.

- Druk op de **VOLUME** – of + toets om het volume aan te passen.
- Druk op de **PROGRAM** – of + toets om de opgeslagen TV-zenders of bronnen te doorlopen en te selecteren.
- Druk op de **MENU**-toets om het hoofdmenu op te roepen. Gebruik de **VOLUME** - en + toetsen om de menu-instelling te selecteren. Gebruik de **PROGRAM** - en + toetsen om de menu's **TV**, **(DVD)**, **(VCR)**, **(Ontvanger)**, **Configuratie**, **Install** menu of **Verlaten** te kiezen of om het submenu te selecteren.

Opmerking:

- Soms zijn niet alle menu-instellingen zichtbaar op het scherm.

Druk op de **PROGRAM** + toetsen om alle instellingen te laten verschijnen.

- Het **Verlaten** menu laat u toe het menu te verlaten.

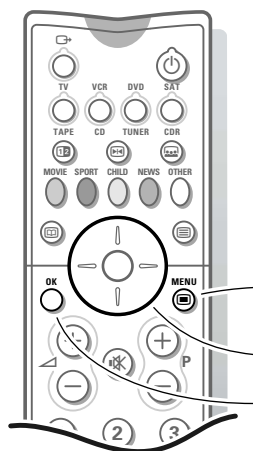

hoofdmenu aan-
of uitschakelen

cursor om
instellingen te kiezen

OK toets om te
activeren



Menu TV

Druk op de **MENU**  op de afstandsbediening om het hoofdmenu op te roepen.

Opmerking: als u het hoofdmenu oproept via het toetsenpaneel vooraan op de ontvangerkast, krijgt u een bijkomende Exit-instelling, waardoor u het menu kunt verlaten.

Opgelet: het hoofdmenu ziet er volledig anders uit wanneer beelden van een VGA-bron worden afgespeeld. Zie p. 31.

Beeldmenu

Druk de cursorknop naar rechts om **Beeld** te selecteren.

Selecteer de menu-instellingen in het Beeldmenu door de cursor op/nee te gebruiken.

Pas de instellingen aan door de cursor links/rechts te gebruiken of ga naar de lijst van instellingen van een submenu door de cursor rechts te gebruiken.

Selecteer een instelling in een submenu door de cursor op/nee te gebruiken.

Opmerking: om de menu-achtergrond te verwijderen vooraleer u de beeldinstellingen aanpast, zie Configuratie instellen, Algemeen, p. 8.

Contrast

Deze instelling laat u toe het contrast van het beeld aan te passen.

Helderheid

Deze instelling laat u toe de helderheid van het beeld aan te passen.

Kleur

Deze instelling laat u toe de kleurverzadiging van het beeld aan te passen.

Scherpste

Deze instelling laat u toe de aflijning van het beeld aan te passen.

Tint

Deze instelling laat u toe de kleurtemperatuur van het beeld aan te passen:

Normaal, Koel of **Warm**.

Digital natural motion

Lijnverdubbeling elimineert lijnflicker; bewegingscompensatie vermindert beeldbibber en zorgt voor een vloeiende en tegelijk scherpe weergave van bewegingen.

Selecteer **Aan** of **Uit** om het verschil in beeldkwaliteit te zien.

Dynamic contrast

Om het contrast tussen de donkere en de heldere delen in het beeld beter te laten uitkomen, kiest u het best voor **Med**.

Soms kan het bekijken van TV programma's aangenamer zijn wanneer u kiest voor **Minimum, Maximum** of **Uit**.

DNR (Digital Noise Reduction - Ruisreductie)

Met deze optie wordt de beeldruis automatisch uitgefilterd en verlaagd, waardoor de beeldkwaliteit verbeterd wordt wanneer zwakke video signalen worden ontvangen.

Selecteer **Uit, Minimum, Medium** of **Maximum**, afhankelijk van de beeldruis.



Kleurverbetering

Indien geactiveerd, regelt deze optie automatisch de groenversterking en de blauwcorrectie. Hierdoor worden de kleuren levendiger. Selecteer **Aan** of **Uit** met de cursor rechts om de Kleurverbetering aan of uit te schakelen.

Hue (enkel mogelijk wanneer een NTSC randapparaat aangesloten is)

Met deze optie kunt u de kleurmenging van het beeld aanpassen.

Smart beeld

Deze menu-instelling doet hetzelfde als de Smart toets op de afstandsbediening. Zie gebruik van de afstandsbediening, p. 14.

De Smart instellingen zullen op **Persoonlijk** ingesteld zijn als de volgende instellingen manueel worden gewijzigd: contrast, helderheid, kleur, scherppte, dynamic contrast, kleurverbetering of DNR.

Beeldformaat

Deze menu-instelling doet hetzelfde als de  toets op de afstandsbediening. Zie Gebruik van de afstandsbediening, p. 13.

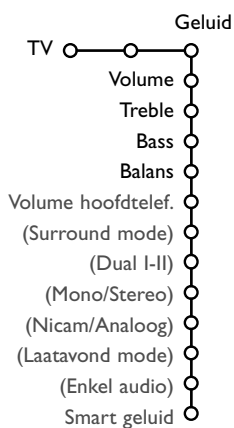

Geluidsmenu

Selecteer de menu-instellingen in het Geluidsmenu door de cursor op/neer te gebruiken en pas de instellingen aan met de cursor links/rechts. Denk eraan dat de instellingen zich op een normaal, centraal niveau bevinden wanneer ze in het midden van de schaalverdeling op de balk staan.

Opmerking: bij een Cinema Link-configuratie worden, wanneer de Cinema Link geactiveerd worden, de menu-instellingen Surround mode, Laatavond mode en Enkel audio van het Geluidsmenu door de audio-ontvanger gestuurd, en niet door de ontvangerkast. Zie de apart bijgeleverde Cinema Link handleiding.

Volume

Met deze instelling kunt u het volume aanpassen.

Treble

Treble verzwakt of versterkt de tonen met hoge frequentie van het uitgaande geluidssignaal.

Bass

Bass verzwakt of versterkt de tonen met lage frequentie van het uitgaande geluidssignaal.

Balans

Met deze instelling kunt u de balans van het geluid komende uit de linker- en rechterluidspreker aanpassen.

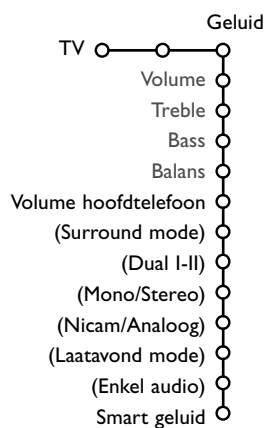

Volume hoofdtelefoon

Hiermee kunt u het volume van de hoofdtelefoon aanpassen.

Surround mode

Enkel selecteerbaar met een Cinema Link configuratie. Zie apart bijgeleverde handleiding.

Selecteer een van de Surround-modi in functie van de Cinema Link configuratie en het uitgezonden geluidssignaal.

Dual I-II (Enkel mogelijk bij Dual Sound uitzendingen)

Hiermee kunt u van **Taal I** naar **Taal II** overschakelen tijdens Dual Sound uitzendingen

Uw keuze wordt per TV-zender opgeslagen.

Mono/Stereo (Kan enkel worden geselecteerd bij analoge stereo-uitzendingen)

Selecteer **Mono** of **Stereo** met de cursor links/rechts.

Als **Stereo** werd geselecteerd, zal de TV elk stereosignaal dat hij ontvangt weergeven.

Als het programma waar u naar kijkt niet in stereo wordt uitgezonden, en als de Stereo-mode op uw TV ingeschakeld wordt, zal het geluid dat van het toestel komt monoraal blijven.

Uw keuze wordt per TV-zender opgeslagen.

Nicam/Analoog (Enkel mogelijk bij Nicam uitzendingen)

Selecteer **Nicam** of **Analoog** als de TV-zender digitaal geluid uitzendt.

Selecteer **Analoog** bij zwakke digitale geluidssignalen die te wijten zijn aan de geluidsoverbrenging.

Uw keuze wordt per TV-zender opgeslagen.

Laatavond mode

Enkel selecteerbaar met een Cinema Link configuratie. Zie apart bijgeleverde handleiding.

Enkel audio

Enkel selecteerbaar met een Cinema Link configuratie. Zie apart bijgeleverde handleiding.

Smart geluid

Deze menu-instelling doet hetzelfde als de smart geluid  toets op de afstandsbediening. Zie gebruik van de afstandsbediening, p. 14.

De Smart instellingen zullen op **Persoonlijk** ingesteld zijn als de volgende instellingen manueel gewijzigd worden: treble en bass.

Diversen menu

Selecteer de menu-instellingen in het menu Diversen met de cursor op/neer en pas de instellingen aan met de cursor links/rechts.

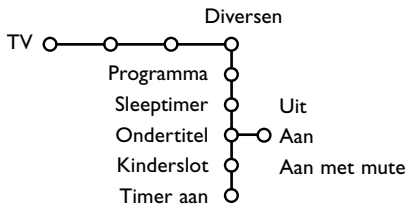

Programmalijs

Deze lijst zal alle opgeslagen TV-zenders weergeven.

U kunt een programmanummer selecteren door de cursor op/neer te gebruiken. Druk op **OK** om naar de geselecteerde TV-zender of externe bron over te schakelen.

Sleeptimer

Met behulp van de sleeptimer kunt u de tijdsduur instellen waarna de TV zichzelf moet uitschakelen. De teller loopt op van **0 min.** tot **180 min.** Een minuut voor het TV-toestel naar standby gaat, verschijnt de resterende minuut en een boodschap op het scherm. U kunt het ingestelde tijdstip altijd wijzigen of uw toestel vroeger uitschakelen.

Opmerking: wanneer een VGA-bron geselecteerd werd, zal het TV-toestel niet naar standby overgaan als de tijd ingesteld op de standby-klok verstreken is.

Ondertiteling kiezen

TV-zenders die teletekst uitzenden, zenden vaak bepaalde programma's uit met ondertiteling.

U kunt voor elke TV-zender een ondertitelingspagina vastleggen, die permanent weergegeven wordt wanneer de gekozen TV-zender ondertiteld is.

Schakel teletekst in en kies de gewenste ondertitelingspagina uit de index. Schakel teletekst uit.

Nu is de ondertitelingspagina vastgelegd voor de gekozen TV-zender.

Als ondertitels werden opgeslagen en **Ondertiteling Aan** werd geselecteerd, zullen ze automatisch op het scherm verschijnen voor de geselecteerde TV-zenders, op voorwaarde dat die zenders ondertitels uitzenden. Een symbool geeft aan dat de ondertiteling werd geactiveerd.

Selecteer **Aan met mute** als u wilt dat de ondertiteling automatisch wordt weergegeven als het geluid tijdelijk wordt onderbroken door middel van de **✕** toets op de afstandsbediening.

Kinderslot

Het Kinderslot maakt het u mogelijk TV-zenders en externe bronnen te vergrendelen om te vermijden dat kinderen naar bepaalde programma's kijken. Een VGA-bron kan niet worden vergrendeld.

- 1 Selecteer **Kinderslot** met de cursor omlaag
- 2 Druk op de cursor rechts om naar het Kinderslot-menu te gaan. U wordt verzocht uw PIN-code in te voeren. Voer de toegangscode in.
Opmerking: u moet uw code opnieuw invoeren telkens u het Kinderslot-menu hebt verlaten.

Belangrijk : u bent uw PIN-code vergeten !

- Selecteer **Annuleer** door de cursor naar beneden te bewegen.
- Selecteer **Kode ingeven/wijzigen** in het Configuratie menu.
Zie Algemeen menu, Kode ingeven/wijzigen, p. 10.

- 3 Selecteer een van de menu-instellingen van het Kinderslot-menu.
 - Selecteer **Vegr.** als u alle zenders en alle externe bronnen wilt vergrendelen.
 - Selecteer **Vergrendeling** en druk op de cursor rechts.
 - Selecteer **naar programma** als u de programma's van een bepaalde TV-zender of externe bron wilt vergrendelen.
 - Selecteer **Vegr. na** als u alle programma's die na een bepaald tijdstip worden uitgezonden, wilt vergrendelen.Druk op de cursor rechts om het tijdstip in te voeren door middel van de cursor op/neer en rechts. Druk op de **OK** toets om te activeren.
Opmerking : het ingevoerde tijdstip zal voor elke dag gelden, tot u Ontgrendelen selecteert.
- Selecteer **Ontgrendelen** om alle vergrendelde zenders en externe bronnen tegelijk te ontgrendelen.

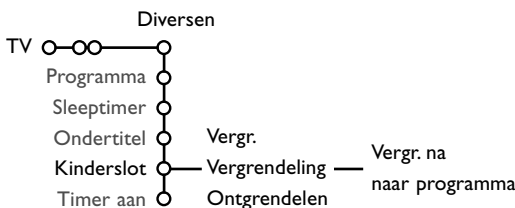

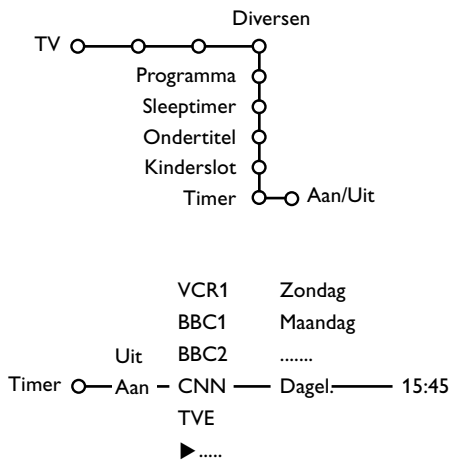



Timer

Met de Timer-functie kunt u ervoor zorgen dat uw TV op een welbepaald ogenblik automatisch vanuit standby naar een bepaald programma schakelt of dat hij op een welbepaald ogenblik naar een ander programma overschakelt.

Opmerking: de ontvangerkast en de monitor mogen niet zijn uitgeschakeld met de  power toets.

- 1 Druk de cursorknop naar beneden om **Timer** te kiezen.
- 2 Selecteer **Aan** met de cursor rechts.
- 3 Druk opnieuw op de cursor rechts om naar de lijst met zenders te gaan.
- 4 Selecteer de TV-zender of de externe bron waarnaar u wilt dat de TV op een bepaalde dag en een bepaald tijdstip overschakelt. Niet mogelijk met een VGA-bron.
- 5 Druk opnieuw op de cursor rechts om een dag van de week te selecteren of om **dagelijks** te kiezen.
- 6 Druk opnieuw op de cursor rechts om de tijd in te voeren.
- 7 Voer de tijd in met de cijfertoetsen of met de cursor op/neer.
- 8 Druk op de **OK** toets om te activeren.
- 9 Druk op de **MENU**  toets om het menu uit te schakelen.

Opmerking : Druk op de  toets om uw timerinstellingen te controleren.

Dual screen/PIP

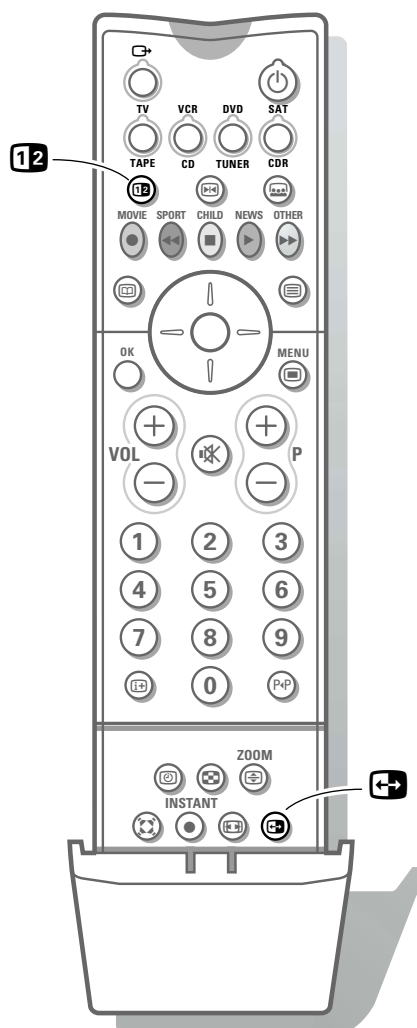

Druk op de **12** toets om Dual Screen of PIP aan of uit te schakelen, in functie van het formaat dat werd geselecteerd in de Dual screen formaatlijst in het Algemeen menu. Zie Configuratie, Algemeen, p. 8.

Het geluid van het hoofdscherm (het linkerscherm in Dual screen en het grote scherm in PIP) wordt door de luidsprekers weergegeven. Het geluid van het rechterscherm of van het PIP-scherm wordt via de hoofdtelefoon weergegeven.

*Opmerking: Als u de **12**-toets ingedrukt houdt, zal de TV de verschillende formaten doorlopen (Dual screen, PIP groot, PIP medium, PIP klein), waarbij na elke seconde een nieuw formaat wordt geactiveerd.*

Om een scherm te doen oplichten

Door op de cursor links/rechts te drukken zal beurtelings het linker- en rechterscherm of het hoofd- en PIP-scherm oplichten. Het scherm dat oplicht wordt aangeduid met een gele rand.

Naar een andere zender of externe bron overschakelen in linker-, rechter- of PIP-scherm

Druk op de **- P +** toets, de cijfertoetsen of de **P+P-**toets om naar een andere TV-zender of externe bron over te schakelen in het scherm dat opgelicht is.

Het PIP-scherm verplaatsen

- 1 Selecteer een PIP-formaat.
- 2 Doe het PIP-beeld oplichten door middel van de cursor links/rechts.
- 3 Druk op **OK** om het PIP-scherm verplaatsbaar te maken. Het PIP-scherm kan nu worden verplaatst. Dat wordt duidelijk door een blauwe rand rond het PIP-scherm.
- 4 Druk op de cursor op/nee, links/rechts om de richting aan te duiden waarin het PIP-scherm verplaatst moet worden.
- 5 Druk opnieuw op **OK**. Het PIP-scherm heeft een vaste plaats

Schermen omwisselen

Druk op de **↔**-toets om het linker- en rechterscherm of het PIP-scherm van plaats te doen verwisselen. Zie opmerkingen hieronder.

Scherminformatie

De informatie die op het scherm verschijnt wanneer u naar een andere zender overschakelt, heeft altijd betrekking op het scherm dat opgelicht is.

Het uitschakelen van de Dual screen mode

Druk opnieuw op de **12** toets om naar een volledig beeld op het hoofdscherm terug te keren. De TV wordt afgestemd op het beeld dat in de Dual Screen mode was opgelicht.

Opmerkingen:

- Het is mogelijk beelden van een VGA-bron weer te geven in een Dual screen/PIP scherm, maar **het is niet mogelijk** Dual screen/PIP te activeren wanneer het beeld op het hoofdscherm afkomstig is van een VGA-bron.
- Wanneer de Dual screen mode wordt geactiveerd, worden twee beeldformaten ondersteund: Volledig Scherm of 4:3 brievenbus-filmformaat.

Multipip

In het Configuratiemenu, Algemeen, p. 9, selecteerde u het Multipip-formaat dat u verkoos.

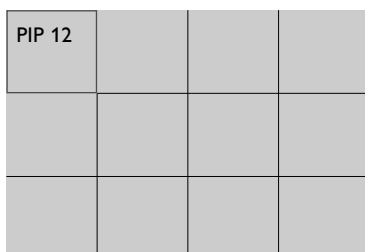
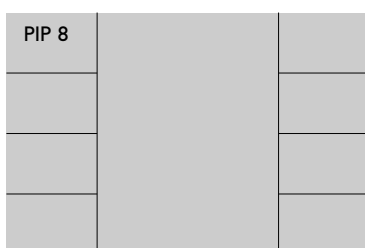
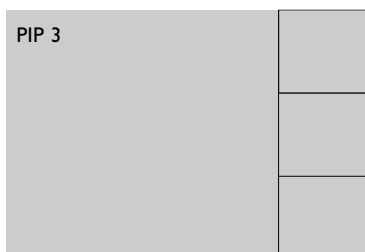

- 1 Druk op de  toets op de afstandsbediening om het geselecteerde Multipip-formaat **Aan** of **Uit** te schakelen.

Het hoofdscherm geeft de zender of de bron weer waarop de TV was afgestemd voor Multipip werd geactiveerd, en het hoofdscherm licht op.

- 2 Druk op de cursor op/neer, links/rechts om een PIP-scherm te doen oplichten. Wanneer een van de PIP-schermen oplicht, begint het bewegende beelden weer te geven, terwijl het beeld van de andere PIP-schermen stilstaat. Het beeld en het geluid van het hoofdscherm worden verder weergegeven.
- 3 Door op de **- P +** of de **P<P** toets of op de cijfertoetsen te drukken, kunt u de zender of de bron veranderen voor het scherm dat oplicht.

Opmerking: wanneer Multipip is geactiveerd, kunnen geen zenders bij de Smart surf lijst worden gevoegd en kunnen er ook geen zenders worden gewist.

- 4 Druk op de  toets om het opgelichte scherm en het hoofdscherm te verwisselen.
- 5 Bij PIP 3 en PIP 8: druk op de cursor op/neer om een volgende reeks PIP-schermen weer te geven.
Bij PIP 12: doe het PIP-beeld in de rechter benedenhoek oplichten en druk op de cursor naar beneden om een volgende reeks PIP-schermen weer te geven.

Opmerking: enkel TV-zenders die op de voorkeurlijst voorkomen en beelden van de aangesloten en geactiveerde externe bronnen worden in het PIP-scherm weergegeven. Beelden van de VGA-bron zullen niet worden weergegeven. PIP 3 en PIP 8 zijn niet mogelijk wanneer een VGA-bron als hoofdscherm wordt afgebeeld.

Teletekst gids

TV-zenders die teletekst uitzenden, zenden ook een pagina uit met een dagelijkse programmagids.

Indien de teletekstpagina van de programmagids voldoet aan de vereisten voor Videoprogrammering via Teletext (VPT), zal het mogelijk zijn om programma's op te nemen, voor te programmeren, te bekijken of te vergrendelen.

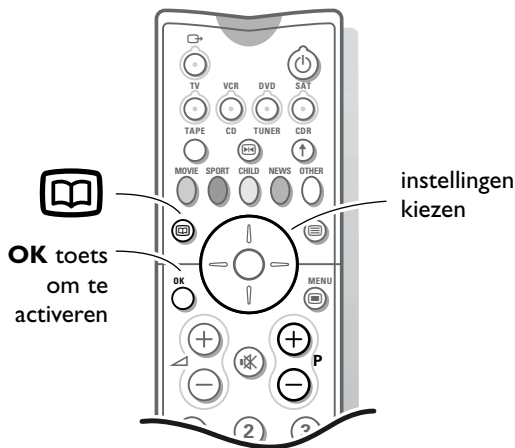

- 1 Druk op de toets.



- 2 Kies een TV-zender met de cursortoetsen op/neer.
- 3 Druk op **OK**.
- 4 Beweeg de cursor naar boven in de lijst van zenders, waar de naam van de geselecteerde TV-zender opnieuw verschijnt.
- 5 Druk op de cursor rechts om de puck over het selectiebolletje te bewegen.
- 6 Zoek de programmagids van de dag of van de volgende dag in de inhoudstafel van teletekst.
- 7 Geef het geselecteerde paginanummer van de programmagids in met de cijfertoetsen.

Druk twee maal op de cursor rechts om de puck naar rechts te bewegen om een van de eventuele subpagina's te kiezen.

Als de geselecteerde pagina van de programmagids voldoet aan de vereisten voor VPT, zal de TV de laatst geselecteerde teletekstpagina onthouden die informatie in verband met de programmagids bevat en die aanduidt welk programma wanneer begint.

Telkens wanneer u op de toets drukt, is de programmagids pagina van de gekozen TV-zender beschikbaar.

Opmerking: De TV-zender is verantwoordelijk voor de inhoud van de informatie. Het TV-toestel is verantwoordelijk voor het opvangen van die informatie en voor de voorstelling ervan.

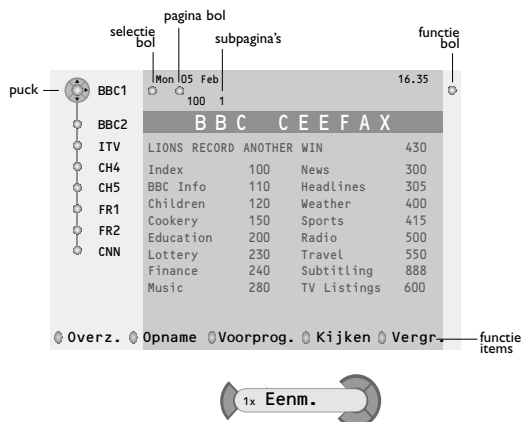

Basisfuncties

De functies Overzicht, Opname, Voorprogrammatie, Kijken en Vergrendelen kunnen geactiveerd worden (indien beschikbaar) met de overeenstemmende kleurtoets op de afstandsbediening. Beweeg de cursor over het selectiebolletje en selecteer een programma door middel van de cursor op/neer.

Opname, Voorprogrammatie of Vergrendelen

- 1 Druk op de rode kleurtoets om **Opname**, op de groene kleurtoets om **Voorprog.**, op de blauwe kleurtoets om **Vergrendelen** te activeren. Om de functie Vergrendelen te kunnen gebruiken, is het mogelijk dat u uw PIN-code moet invoeren. (Zie Kinderslot, p. 18).

Als het programmanummer van de zender nog niet gekend is, verschijnt een klein menu waarin u het correcte programmanummer kunt selecteren.

Een klein menu verschijnt, waarin u het interval kunt kiezen: **eenm.**, **dagel.** of **wekel.**, of een vroegere instelling voor opname, voorprog. of vergrendelen kunt wissen. Standaard wordt het interval op **Eenmalig** ingesteld.

Opmerking: opdat de functie Vergrendelen doeltreffend zou werken, moet u eveneens alle externe ingangen vergrendelen met de vergrendelfunctie. Zie Kinderslot p.18.

De reden daarvoor is dat het programma nog steeds bekeken en opgenomen zou kunnen worden op de VCR.

- 2 Gebruik de cursor naar links/naar rechts om uw keuze te maken. Het merkteken in de rechterkolom verwijst naar het interval.
- 3 Druk op de toets **OK**.

Wanneer **Opname** geactiveerd is:

Vastleggen verschijnt om aan te geven dat de videorecorder geprogrammeerd is.

Wanneer **Voorprog.** geactiveerd is:

- op het ogenblik dat het aangeduide programma begint, verschijnt een boodschap op het scherm, wanneer u later naar een ander programma kijkt
- wanneer het TV-toestel in standby staat, zal de TV ingeschakeld worden op het ogenblik dat het aangeduide programma begint.

Opmerking: Het merken van programma's ter herinnering of voor opname is enkel mogelijk wanneer de zender voldoet aan de vereisten voor Videoprogrammering via Teletekst (VPT) en het tijdstip van de programma's doorzendt. Zorg ervoor dat u de TV programmeringspagina gekozen hebt.

Overzicht

- 1 Druk op de grijze kleurtoets om **Overz.** te activeren en om een overzicht te krijgen van alle programma's die gemerkt zijn ter herinnering of voor opname. Als verschillende programma's die moeten worden opgenomen elkaar overlappen in de tijd, zullen die programma's in rode kleur aangeduid worden. Nadat het programma werd uitgezonden, zullen alle instellingen die eenmalig werden geselecteerd de volgende dag uit de lijst worden verwijderd. Dit menu kan worden gebruikt om een herinnering of een op te nemen programma te wissen.

Opmerking: De TV zal het tijdstip van uitzending (zoals opgegeven in de teletekstgids) van het door u geselecteerde programma automatisch omzetten naar de juiste plaatselijke tijd en de juiste datum.

- 2 Druk opnieuw op de grijze kleurtoets om **Overz.** uit te schakelen.

Kijken

- 1 Druk op de gele toets om **Kijken** te activeren. **Kijken** is enkel beschikbaar indien een programma gekozen wordt dat op dat ogenblik uitgezonden wordt. Hierdoor stemt de TV af op de geselecteerde TV-zender.

Info

Als het gekozen programma een verwijzing geeft naar een teletekstpagina, is er over dat programma informatie beschikbaar.

- 1 Druk op de **OK** toets om **Info** te activeren. Soms is het scherm niet groot genoeg om alle informatie te tonen. Gebruik de cursor op/neer om de volledige informatie te doorlopen.
- 2 Druk opnieuw op de **OK** toets om Info uit te schakelen.

Restricties m.b.t. de videorecorder bij Teletekst gids

Het **Opname**-item en de automatische opnamen zullen enkel aanwezig en mogelijk zijn indien uw videorecorder uitgerust is met het Teletekst gids systeem.

Uw videorecorder moet op **EXTERNAL 2** aangesloten zijn. Zie Randapparatuur aansluiten, p. 28.

De keuzes dagelijks, wekelijks of series hangen af van het type videorecorder waarover u beschikt. Het aantal ingestelde opnames en de manier waarop overlappende opnames verwerkt worden, hangen ook af van het type videorecorder.

Op het ogenblik waarop alle timers van de videorecorder gebruikt zijn, zal het item **Opname** verwijderd worden uit het menu.

Het overzicht van de videorecorder inladen *(enkel met Philips VCR's)*

Wanneer het TV-toestel ingeschakeld is, worden de geprogrammeerde opnameblokken overgebracht naar het TV-toestel om na te zien of er een manuele toevoeging of verwijdering werd doorgevoerd en die wordt dan getoond in het overzicht.

De videorecorder bewerkt en verwijdert de opnametijden wanneer de opnamen uitgevoerd werden.

Bij sommige videorecorders kunt u het dagelijks programmeren niet beginnen op een zaterdag of een zondag. In dat geval zal het item **dagel.** op die dagen uit het menu weggelaten worden.

Teletekst

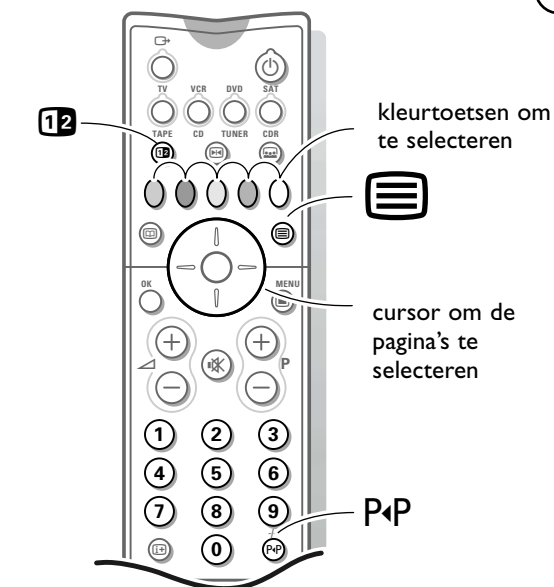

puck

Maan 05 Feb 16.35.22

BBC CEEFAX			
LIONS	RECORD	ANOTHER	WIN 430
Index	100	News	300
BBC Info	110	Headlines	305
Children	120	Weather	400
Cookery	150	Sports	415
Education	200	Radio	500
Lottery	230	Travel	550
Finance	240	Subtitling	888
Music	280	TV Listings	600
Rood	Groen	Geel	Blauw

De meeste TV-zenders zenden informatie uit via teletekst. Afhankelijk van de TV-zender wordt teletekst in verschillende systemen aangeboden. De kleuren in de keuzeregels corresponderen met de kleurtoetsen van uw afstandsbediening.

Teletekst in- en uitschakelen

Druk op om teletekst in of uit te schakelen. De inhoudspagina verschijnt op het scherm samen met een informatieregel bovenaan, een keuzeregels onderaan en een puck in de linkerbovenhoek van het scherm.

Teletekst pagina kiezen

Met de cijfertoetsen

Geef het gewenste paginanummer in met de cijfertoetsen. De paginateller zoekt de pagina of de pagina verschijnt onmiddellijk wanneer het paginanummer in het geheugen werd opgeslagen.

Er verschijnt een boodschap wanneer u een verkeerd of niet bestaand paginanummer hebt ingegeven. Pagina's die beginnen met 0 of 9 bestaan niet. Kies een ander nummer.

Met de keuzeregels

Kies met de kleurtoetsen, overeenkomstig de gekleurde opties onderaan het scherm, het gewenste onderwerp.

Beeld/Teletekst kiezen

Kies een TV-zender, die teletekst uitzendt. Druk op de toets om teletekst in te schakelen. Druk op de **12** toets. Het scherm wordt in twee delen opgedeeld: in de linkerzijde ziet u het gewone hoofdbeeld, de rechterzijde is voor teletekst uitgezonden door de gekozen TV-zender. Druk op de toets om terug te keren naar het scherm met volledig beeld of druk op de **12** toets om terug te keren naar een volledig teletekst scherm.

Snel de teletekstpagina's doorlopen

Druk op de cursor op/nee of op de **- P +** toets om de vorige of volgende pagina's te doorlopen.

De vorige teletekstpagina kiezen

Druk op de toets P+P.
Opmerking: alleen mogelijk als teletekstpagina's opgeroepen werden, niet als het Teletekstmenu wordt weergegeven.

Teletekst inhoudspagina kiezen

Druk op de grijze kleurtoets om de inhoudspagina te laten verschijnen (meestal p. 100).

Enkel voor T.O.P. teletekst-uitzendingen :

Bij T.O.P. teletekst worden de pagina's in rubrieken en onderwerpen ingedeeld. Druk op . Een T.O.P.-overzicht van de beschikbare rubrieken en onderwerpen verschijnt.

Niet alle TV-zenders zenden het T.O.P. teletekst systeem uit.

Wanneer het teletekst systeem geen T.O.P. teletekst is, verschijnt een mededeling bovenaan het scherm.

Kies met de cursor op/nee, links/rechts de gewenste rubriek, het gewenste onderwerp en de pagina en druk op de **OK** toets.

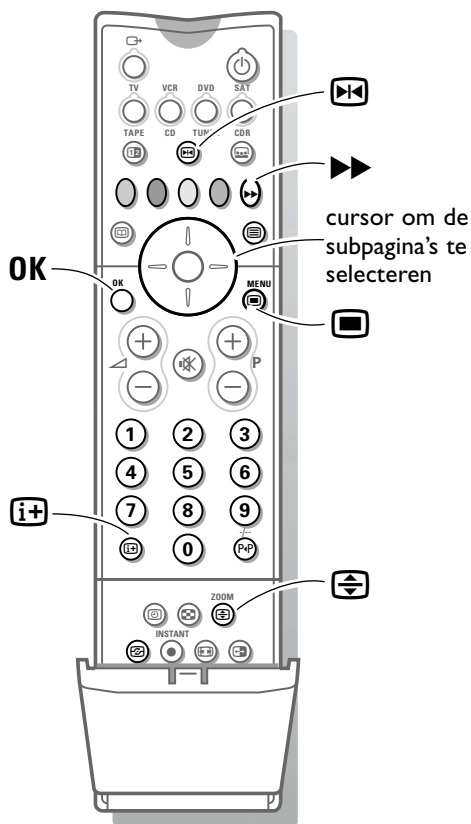

Subpagina's kiezen

Wanneer een gekozen pagina meerdere subpagina's bevat, verschijnt een van die subpagina's op het scherm.

Druk op de cursor rechts om het subpaginanummer te doen oplichten: Gebruik de cursor op/nee om de volgende of de vorige subpagina te selecteren of geef het nummer van de subpagina in met de cijfertoetsen.

Speciale teletekst functies

Vasthouden

Druk op om de automatisch wisselende subpagina's te stoppen of om de paginateller te doen ophouden met zoeken wanneer u een verkeerd paginanummer hebt ingegeven of als de pagina niet beschikbaar is. Geef een ander paginanummer in.

Vergroten

Druk herhaaldelijk op om de bovenste of onderste helft van de pagina te vergroten en om terug te keren naar normale grootte. Wanneer de bovenste helft wordt weergegeven, kunt u de tekst regel per regel doorlopen met de cursor op/nee.

Teletekst menu *(Enkel mogelijk in teletekstmode met volledig scherm)*

- 1 Druk op de toets **MENU** om het menu te activeren.
- 2 Selecteer de menu-instellingen met de cursor op/nee.

Favoriet

Deze lijst bevat maximaal acht favoriete teletekstpagina's. Enkel de pagina's van de zender waar u naar kijkt, kunnen geselecteerd worden.

- 1 Druk op de cursor rechts om de huidige pagina toe te voegen of om een van de favoriete pagina's op de lijst te selecteren.
- 2 Druk op de **OK**-toets of opnieuw op de cursor rechts om toe te voegen.
- 3 Druk op de cursor links om naar het Teletekstmenu terug te keren.

Zoeken

U kunt het virtuele toetsenbord op het scherm gebruiken om een woord te typen dat u wilt zoeken in de teletekstpagina's. Het is niet belangrijk of kleine letters of hoofdletters worden gebruikt. Zoeken naar cijfers is niet mogelijk.

- 1 Gebruik de cursor links/rechts, op/nee om de karakters, woorden of functies te selecteren.
- 2 Druk op de **OK** toets om elk geselecteerd karakter te bevestigen.
- 3 Selecteer **Annuleer** om het geselecteerde woord of karakter te annuleren. Selecteer **Spatie** om een spatie in te voegen; **Wissen** om het laatst geselecteerde karakter te wissen; **Shift** om over te schakelen van kleine letters naar hoofdletters en vice versa; **Speciaal** om speciale tekens op het klavier te krijgen.
- 4 Druk herhaaldelijk op de cursor links om naar het Teletekstmenu terug te keren.

Een woord zoeken

- 1 Typ het woord op het scherm in of kies een woord uit de lijst met eerder opgezochte woorden. Het is niet belangrijk of kleine letters of hoofdletters worden gebruikt. Zoeken naar cijfers is niet mogelijk.
- 2 Selecteer **Zoeken** en druk opnieuw op **OK**. Het bericht **Zoeken** verschijnt. Wanneer het woord wordt gevonden, licht het op in de teletekstpagina.
- 3 Druk tweemaal op de **OK**-toets om het zoeken verder te zetten. Als een woord niet wordt gevonden, verschijnt een bericht.
- 4 Selecteer **Toetsenbord** en druk op **OK** om een nieuw woord te zoeken.
- 5 Selecteer het nieuwe woord.

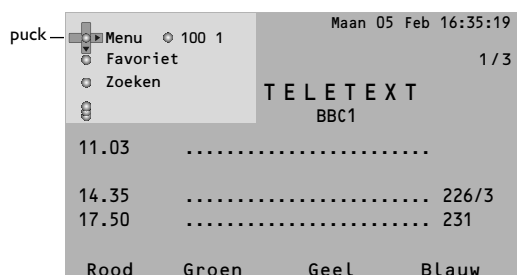

puck— Menu 100 1 Mon 05 Feb 16.35.22

Verborgen info	C E E F A X		
Subpag. doorlopen	BR	WIN	430
Geprogr. pagina	0	News	300
Taa	0	Headlines	305
	0	Weather	400
	0	Sports	415
Education	200	Radio	500
Lottery	230	Travel	550
Finance	240	Subtitling	888
Music	280	TV Listings	600
Rood	Groen	Geel	Blauw

Verborgen informatie

Onthult/verbergt verborgen informatie op een pagina, zoals oplossingen voor raadsels en puzzels. Druk op de **OK**-toets om deze functie te activeren. Druk opnieuw op **OK** om naar het Teletekstmenu terug te keren.

Subpagina's doorlopen

Hiermee worden de subpagina's automatisch beurtelings weergegeven. Druk op de **OK** toets om deze functie te activeren.

Geprogrammeerde pagina

Om een bepaalde pagina op een bepaald tijdstip te doen verschijnen.

- 1 Druk op de cursor rechts om **Ja** of **Nee** te kiezen.
- 2 Geef het paginanummer in met de cursor of met de cijfertoetsen.

Opmerking : Teletekst moet niet ingeschakeld blijven. Het is niet mogelijk een geprogrammeerde pagina op het scherm te doen verschijnen wanneer de TV zich in VGA-mode of in stand-by bevindt

Taal

Als de letters die op het scherm verschijnen niet overeenkomen met de letters die door de teletekstzender worden gebruikt, kunt u hier de taalgroep wijzigen. Selecteer **Groep 1** of **Groep 2** met de cursor links/rechts.

Het Teletekst menu verlaten

- 1 Druk op de  **MENU** toets.
- 2 Druk de cursorknop naar rechts.
- 3 Druk tweemaal op de cursor links om de puck opnieuw naar de neutrale plaats te doen verschuiven.

Hypertext

Met Hypertext kunt u om het even welk woord of cijfer op de teletekstpagina die u bekijkt selecteren en zoeken.

- 1 Vergewis u ervan dat u zich niet in het teletekstmenu bevindt en dat de puck zich in de linker bovenhoek van het scherm bevindt.
- 2 Beweeg de cursor naar beneden om het eerste woord of een cijfer op de pagina te doen oplichten.
- 3 Gebruik de cursor op/nee, links/rechts om het woord of het cijfer dat u wilt zoeken te selecteren.
- 4 Druk op de **OK** toets om te bevestigen. Een bericht verschijnt onderaan het scherm om aan te geven dat het zoeken bezig is of dat het woord of de pagina niet werd gevonden.
- 5 Druk op de cursor rechts om hypertext te verlaten.

Ondertiteling kiezen

TV-zenders die teletekst uitzenden, zenden vaak bepaalde programma's uit met ondertiteling. U kunt voor elke TV-zender een ondertitelingspagina vastleggen, die permanent weergegeven wordt wanneer de gekozen TV-zender ondertiteld is.

Schakel teletekst in en kies de gewenste ondertitelingspagina uit de index. Schakel teletekst uit.

Nu is de ondertitelingspagina vastgelegd voor de gekozen TV-zender.

Eens de ondertiteling vastgelegd en **Ondertiteling Aan** geselecteerd is, worden de ondertitels automatisch weergegeven telkens een programma van de gekozen TV-zender ondertiteld is.

Kies **Ondertitel Aan** of **Uit** in het Diversen menu, zie p. 18.

Het ondertitelingsymbool  verschijnt op het scherm als **Ondertitel Aan** gekozen is.

Randapparatuur aansluiten

Op uw TV en ontvanger kunt u heel wat audio- en video-apparatuur aansluiten. De volgende aansluitschema's tonen u waar u die apparaten, achteraan of vooraan, op uw ontvanger moet aansluiten.

Opmerking : indien de monitor onafhankelijk werkt, zonder aansluiting met de ontvanger, raadpleeg dan de gebruiksaanwijzing van de monitor.



Philips Cinema Combinatie

Als u beschikt over een Home Cinema combinatie (Cinema Link audio-ontvanger en/of Cinema Link video recorder en/of DVD speler), consulteer dan de apart bijgeleverde handleiding.

Videorecorder

Bemerking : plaats uw videorecorder niet te dicht bij het scherm, aangezien sommige videorecorders gevoelig zijn voor signalen van het beeld. Bewaar een minimale afstand van 0,5 m met het scherm.

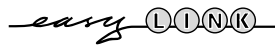

Sluit de antennekabels ①, ② en, om een betere beeldkwaliteit te verkrijgen, een eurokabel ③ aan zoals op de tekening hiernaast.



Indien uw videorecorder met de EasyLink-functie uitgerust is, moet de bijgeleverde Eurokabel aan EXTERNAL 2 aangesloten worden om de EasyLink-functie ten volle te kunnen gebruiken.

Alleen wanneer u geen eurokabel ③ aansluit, moet u het volgende doen:

Het testsignaal van uw videorecorder zoeken en vastleggen

- ① Haal de antennekabel ① uit de antenne-ingang  van uw videorecorder.
- ② Schakel uw TV in en stel de videorecorder op het testsignaal in. (Zie ook de handleiding van uw videorecorder.)
- ③ Zoek het testsignaal van uw videorecorder zoals u de TV-zenders hebt gezocht en vastgelegd. Zie Installatie, TV-zenders vastleggen, Handmatige installatie, p. 6.
- ④ Leg het testsignaal vast onder programmanummer 0 of tussen 90 en 99.
- ⑤ Stop de antennekabel opnieuw in de antenne-ingang  van uw videorecorder van zodra u het testsignaal hebt vastgelegd.

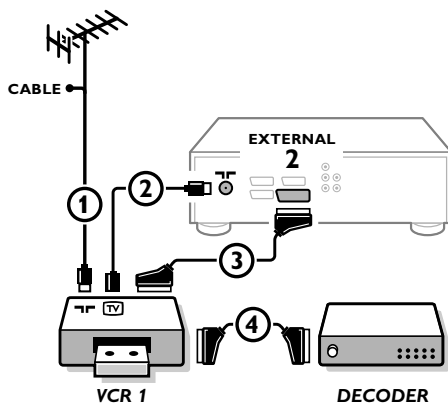

Decoder en videorecorder

Sluit een eurokabel ④ aan op de euroconnector van uw decoder en op de speciale euroconnector van uw videorecorder. Zie ook de handleiding van uw videorecorder.

Zie ook Decoder, p. 11.

U kunt uw decoder ook rechtstreeks met een eurokabel op EXTERNAL 1 of EXTERNAL 2 op uw TV aansluiten.

Videorecorder en andere apparaten

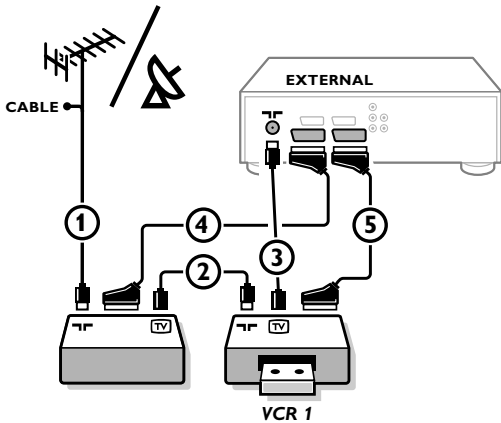

- 1 Sluit de antennekabels ①, ② en ③ aan zoals op de tekening hiernaast. U krijgt een betere beeldkwaliteit als u daarbij ook de eurokabel ⑤ op **EXTERNAL 2** en de eurokabel ④ op **EXTERNAL 1, 3 of 4** aansluit.
- 2 Zoek het testsignaal van uw randapparatuur op dezelfde manier als voor de videorecorder.

Met een videorecorder aangesloten op **EXTERNAL 1** kunt u enkel een programma opnemen van uw TV.

Alleen als een video recorder op **EXTERNAL 2** is aangesloten is het mogelijk om zowel een programma van uw TV als van andere aangesloten apparatuur op te nemen. Zie *Opnemen op uw videorecorder*, p. 34.

Opmerking: **EXTERNAL 1** verwerkt CVBS en RGB, **EXTERNAL 2** CVBS, Y/C en RGB, **EXTERNAL 3 en 4** enkel CVBS, **EXTERNAL 5** YUV.

Camera & camcorder

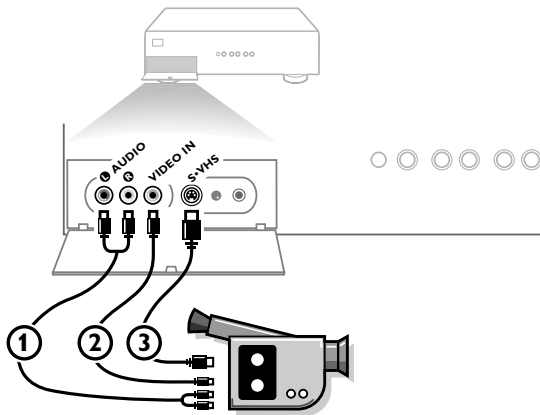

- 1 Sluit uw camera of camcorder aan op de **FRONT**-ingangen achter het deurtje op de voorkant van uw ontvanger. Druk in het midden om het deurtje te openen.
- 2 Sluit de apparatuur aan op **VIDEO ②** en **AUDIO L ①** voor mono-apparatuur.
- 3 Sluit ook **AUDIO R ①** aan voor stereo-apparatuur.

Met een S-VHS, Hi-8 of Digitale camcorder krijgt men S-VHS kwaliteit door de S-VHS kabels aan te sluiten op de **S-VHS** ingang ③ (niet op **VIDEO IN ②**) en op de **AUDIO** ingangen ①.

DVD speler

Met een euroconnector

Sluit uw DVD speler met een eurokabel aan op een van de euroconnectoren **EXTERNAL 1 of 2**.

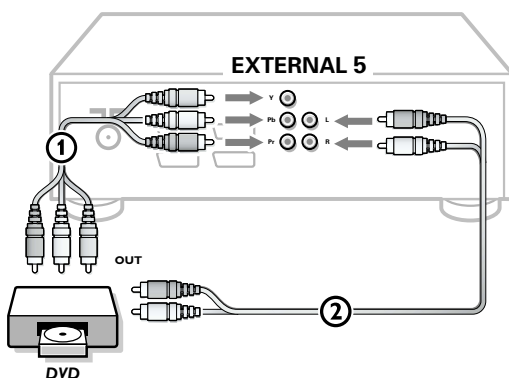

Met Component Video Output Connectoren (**EXTERNAL 5**)

- 1 Sluit de drie afzonderlijke component videokabels aan op de **Y, U (Pb)** en **V (Pr)** jacks van de DVD speler en op de **Y, Pb** en **Pr** jacks van de ontvanger.
- 2 Sluit de audiokabel aan op de **L** en **R** audio jacks van de DVD speler en op de **L** en **R** audio **EXTERNAL 5** jacks op de ontvanger.

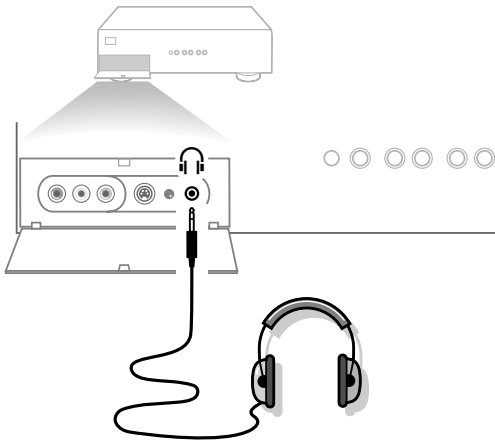

Hoofdtelefoon



- 1 Stop de stekker in de aansluiting voor de hoofdtelefoon  achter het deurtje aan de voorkant van de ontvanger. Druk in het midden om het deurtje te openen.
- 2 Druk op  op de afstandsbediening om de interne luidsprekers van uw TV uit te schakelen.

De hoofdtelefoonaansluiting heeft een impedantie tussen 8 en 2000 Ohm en is van het 3,5 mm jack-type.

Kies **Hoofdtelefoon** in het **GELUID**-menu om het volume en de balans van de hoofdtelefoon aan te passen en om de geluidsbron voor het geluid van uw hoofdtelefoon te selecteren. Zie p. 17.

Opmerking: Wanneer een TV-zender of externe bron vergrendeld werd met behulp van het menu Kinderslot menu (zie p. 18) is het geluid van de hoofdtelefoon ook onderbroken.

Als Dual Screen/PIP geactiveerd is (zie p.20):

- Als het hoofdscherm een beeld van een TV-zender weergeeft, hoort u het geluid van het Dual Screen/PIP beeld door de hoofdtelefoon;
- Als het hoofdscherm een beeld van een externe bron weergeeft, hoort u het geluid van het hoofdscherm door de hoofdtelefoon.

Multi channel Surround ontvanger

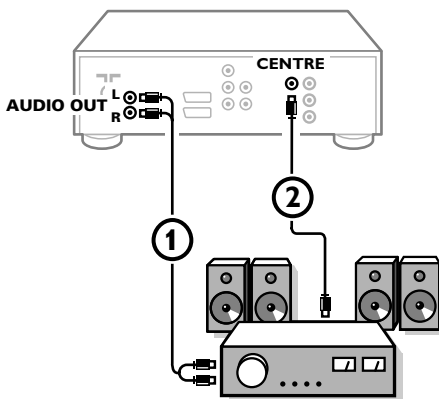

- 1 Verbind de audiokabels met de multi channel Surround ontvanger en met **AUDIO OUT L** en **R** aan de achterzijde van de ontvanger ①.
- 2 Indien u wenst dat de luidsprekers van uw monitor dienst doen als centrale luidspreker, verbind dan ook een audiokabel met de multi channel Surround ontvanger en met **SURROUND SOUND CENTRE IN** aan de achterzijde van de ontvanger ②.
- 3 Selecteer **Centraal Geluid Ja** in het Configuratiemenu, Algemeen, zie p. 10.

De luidsprekers van de monitor zullen nu enkel centraal geluid voortbrengen, de luidsprekers die op de audio-ontvanger aangesloten zijn zullen Surround Sound voortbrengen.

Het volume moet worden geregeld via de multichannel Surround-ontvanger.

Opmerking: u zult niets horen wanneer een TV-zender of externe bron werd vergrendeld via het menu Kinderslot (zie p. 18).

Uw computer aansluiten

Raadpleeg de handleiding die apart werd meegeleverd bij uw monitor.

Randapparatuur kiezen

Apparatuur aangesloten met enkel een antennekabel:

Kies met de cijfertoetsen het programmanummer waaronder u het testsignaal hebt vastgelegd.

Apparatuur aangesloten met een eurokabel aan de VGA MONITOR IN connector of vooraan op uw ontvanger

Druk herhaaldelijk op de toets  om **EXT1, EXT2, EXT3, EXT4, EXT5, FRONT** of **VGA** te kiezen, afhankelijk van waar u uw apparatuur hebt aangesloten, achteraan of vooraan op uw ontvanger. Druk op de **OK** toets om uw keuze te bevestigen.

Opmerking : de meeste apparaten schakelen zelf om (decoder, videorecorder). Dit is echter nooit het geval wanneer een computer is aangesloten op de VGA-ingang

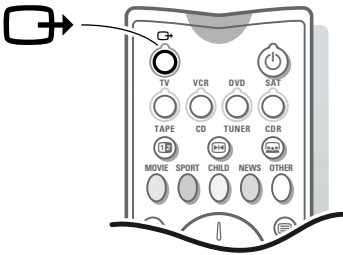

Wilt u opnieuw een TV-zender bekijken ?

Geef het programmanummer van de TV-zender die u wilt bekijken in met de cijfertoetsen.



VGA menu

Enkel mogelijk wanneer een VGA-bron werd aangesloten en geactiveerd. Raadpleeg ook de handleiding die apart werd meegeleverd bij uw monitor.

- 1 Selecteer **VGA** met de -toets en druk op de **OK**-toets om te bevestigen.
- 2 Druk op de  toets om het **VGA**-menu in te schakelen.

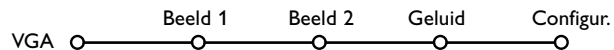

- 3 Selecteer een van de menu's met de cursor links/rechts.
- 4 Selecteer een van de menu-instellingen met de cursor op/neer.

Raadpleeg de handleiding die apart werd meegeleverd bij de monitor.

Beeld 1

Helderheid,
Contrast,
Kleurtemperatuur
Scherppte,

Beeld 2

Formaat,
Zoom,
Zoomfactor,
Shift,
Klokfrequentie,
Fase

Geluid

Volume,

Configur.

Taal,

- 5 Gebruik de cursor links/rechts om de geselecteerde instelling te wijzigen.
- 6 Druk opnieuw op de **MENU** -toets om het **VGA**-menu uit te schakelen.



Opnemen op een videorecorder met EasyLink

De videorecorder kan via het VCR-menu op het scherm bediend worden.

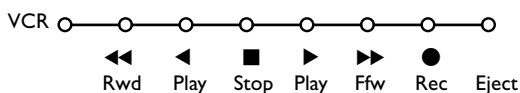
- 1 Druk op de toets **MENU**  op de afstandsbediening.
- 2 Selecteer het **VCR**-menu met de cursor op/neer.



- 3 Selecteer een van de VCR functies met de cursor links/rechts, op/neer:
 - Rwd voor terugspoelen,
 - Play voor weergave terug: scannen tegen **Traag, Min, Med, Max** snelheid
 - Stop voor stop,
 - Play voor weergave vooruit: scannen tegen **Traag, Min, Med, Max** snelheid,
 - Ffw voor vooruitspoelen,
 - Rec voor opname,
 - Eject selecteer en druk op de **OK**-toets om de tape uit te werpen.

De toets **INSTANT**  voor opnames, die zich onder het deurtje van de afstandsbediening bevindt, kan in de TV-mode worden bediend. Als uw EasyLink videorecorder over de systeem-standbyfunctie beschikt, zullen zowel de TV als de videorecorder naar standby overschakelen wanneer u de  toets gedurende 3 seconden indrukt.

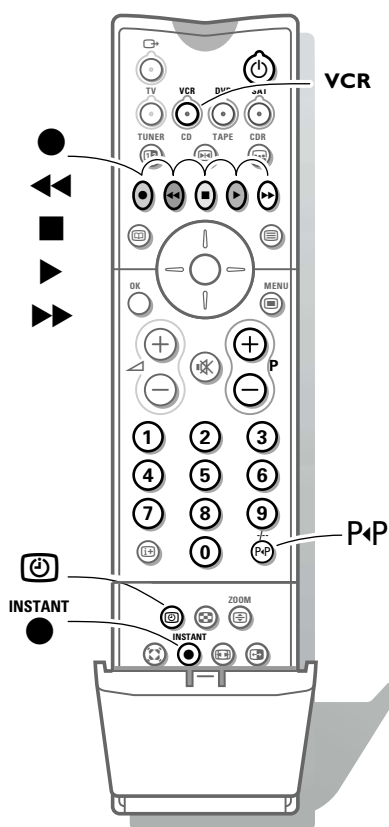







Audio/Video toetsen

Met de afstandsbediening van de TV kunt u de meeste geluids- en beeldapparatuur uit ons productassortiment bedienen.

Druk op de **VCR, DVD, SAT, TUNER, CD, TAPE** of **CDR** toets naargelang het apparaat dat u wilt bedienen met deze afstandsbediening. Zie Gebruik van de afstandsbediening, p. 12.

Video recorder zonder EasyLink

Druk op een van de videorecorder toetsen nadat u op de **VCR** toets gedrukt hebt :

-  voor opname,
-  voor terugspoelen,
-  voor stop,
-  voor weergave,
-  voor vooruitspoelen,
- /-- voor het selecteren van een programmanummer bestaande uit één of twee cijfers van op de videorecorder
- P + voor een continue programmaselectie van op de tuner van de videorecorder,
- 0 tot 9 om TV-zenders te kiezen van de tuner van uw videorecorder,
-  om uw videorecorder tijdelijk uit te schakelen
-  VCR timer

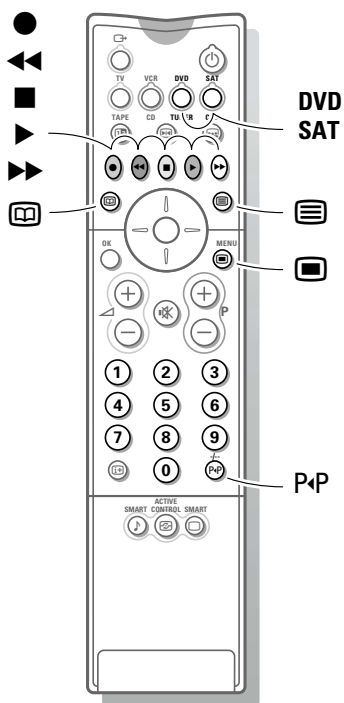

DVD toetsen

Druk op een van de volgende toetsen nadat u op de **DVD** toets gedrukt hebt.

- om het DVD menu aan of uit te schakelen
- DVD** om een DVD hoofdstuk te kiezen
- om een DVD titel te kiezen
- om uw audiotaal te kiezen
- voor achteruit zoeken
- voor stop
- voor weergave
- voor vooruit zoeken
- pauze
- 0-9 om een programmanummer uit uw DVD-speler te kiezen

Satellietontvanger toetsen

Druk op een van de TV toetsen nadat u op de **SAT** toets gedrukt hebt.

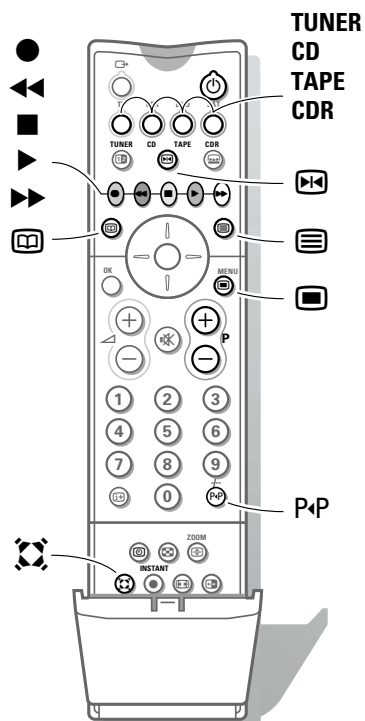

Tuner, CD, Tape en CDR toetsen

Druk op een van de volgende toetsen nadat u op de **TUNER, CD, TAPE** of **CDR** toets gedrukt hebt.

- om het menu aan of uit te schakelen (tuner)
- P+P om een frequentie te selecteren (tuner)
- voor opname
- lagere frequentie zoeken (tuner); terugspoelen (CD/tape); lagere snelheid (CDR)
- voor stop
- voor weergave
- hogere frequentie zoeken (tuner); vooruitspoelen (CD/tape); hogere snelheid (CDR)
- RDS nieuws/TA (tuner); volgende disc (CD/CDR)
- pauze (CD/CDR/tape)
- RDS display (tuner); scherminfo (CD/CDR)
- P + volgende/vorige (CD)
- surround modes (CD/CDR/tape)

Opnemen op een videorecorder zonder EasyLink

Om S-VHS-kwaliteit op te nemen, dient u een S-VHS randapparaat rechtstreeks op de videorecorder aan te sluiten.

Een TV programma opnemen

- 1 Kies het programmanummer op uw videorecorder.
- 2 Zet uw videorecorder in opnamestand.
(Zie de handleiding van uw videorecorder.)

Het overschakelen naar andere programmanummers op uw TV-toestel stoort het opnemen niet !

Een programma opnemen op uw videorecorder aangesloten op EXTERNAL 2 van op een Audio/Video-apparaat aangesloten op EXTERNAL 1, EXTERNAL 3, EXTERNAL 4, EXTERNAL 5 van uw ontvanger.

- 1 Schakel de apparatuur in.
- 2 Kies de juiste external op uw videorecorder.
- 3 Zet uw videorecorder in opnamestand.
U neemt op wat u op het scherm ziet.

Wijzig de programmanummers niet of schakel uw TV-toestel niet uit terwijl u aan het opnemen bent !

Opnemen op een videorecorder met EasyLink

easy LINK

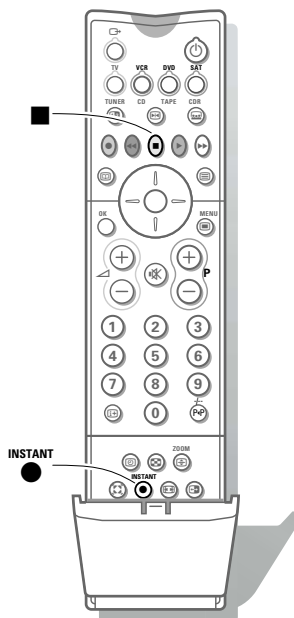

Indien uw videorecorder met de EasyLink-functie uitgerust is, kunt u S-VHS kwaliteit opnemen van een S-VHS randapparaat dat rechts op uw televisie aangesloten is (vb. van een S-VHS camcorder).

In TV-mode is het mogelijk een directe opname te starten van het programma dat op het TV-scherm weergegeven wordt.

- 1 Druk op de **INSTANT** ● opnametoets onder het deurtje van de afstandsbediening van de TV of van de videorecorder of druk op de opnametoets op de videorecorder zelf.
De videorecorder wordt ingeschakeld indien hij op standby stond en een boodschap die aangeeft wat opgenomen wordt, verschijnt op het scherm.
De videorecorder begint met het opnemen van het geselecteerde TV-programma.
- 2 Druk op de ■ toets om het opnemen te stoppen.

Wijzig de programmanummers niet of schakel uw ontvanger niet uit terwijl u aan het opnemen bent !

Wanneer U een programma opneemt van een randapparaat dat aan EXTERNAL 1, 3, 4, 5 of FRONT aangesloten is, is het kiezen van een ander TV-programma op het scherm niet toegestaan. Wilt u terugkeren naar een TV-programma, druk dan twee keer op het gewenste programmanummer.

Opgelet: de opname stopt en uw videorecorder gaat in standby.

Als u het toestel in de standby-stand zet, terwijl u een programma opneemt van een randapparaat dat aan EXTERNAL 1, 3, 4, 5 of FRONT aangesloten is, wijst het knipperende lampje aan de voorzijde van uw TV-toestel erop dat u nog aan het opnemen bent. Het knipperen stopt na het beëindigen van de opname.

Opgelet:

Als u opneemt via EXTERNAL 5 zult u enkel zwart-witte beelden krijgen.

Tips

Slecht beeld

- Hebt u het juiste TV-systeem gekozen?
- Staat uw monitor of huisantenne te dicht bij luidsprekers, niet gearde audio-apparatuur of neonlichten, e.d.?
- Bergen of hoge gebouwen kunnen dubbel beeld of spookbeelden veroorzaken. Soms kunt u de beeldkwaliteit verbeteren door de richting van de buitenantenne te wijzigen.
- Ga eens na of u de juiste frequentie hebt ingegeven. Zie Installatie, p. 6.
- Zijn helderheid en contrast ontregeld? pas de geluidsinstellingen aan, zie, p. 9.

Geen beeld of geen geluid

- Zijn de meegeleverde kabels goed aangesloten? (de antennekabel op de monitor, de andere antennekabel op uw VCR, de VGA kabels het beeldscherm, de stroomkabel.)
- Is het kinderslot, p. 18, uitgeschakeld.
- Is uw PC ingeschakeld?
- Is het Centraal geluid uitgeschakeld?
- Indien u een zwart scherm krijgt en het controlelampje vooraan op de monitor licht groen op, betekent dat dat de weergavemodus niet ondersteund wordt. Stel uw VGA-bron in op een aangepaste modus.
- In geval van twijfel, raadpleeg uw handelaar.

Controle van randapparatuur

De infraroodsignalen van het scherm kunnen een invloed hebben op de ontvangstgevoeligheid van andere randapparaten. Oplossing: vervang de batterijen van de afstandsbediening of verplaats de randapparatuur. Bv. gebruik geen draadloze telefoon binnen een straal van 1.5 m.

Afstandsbediening

- Indien uw monitor niet meer reageert op de afstandsbediening zijn de batterijen misschien leeg.
- U kunt nog steeds de **MENU** toetsen gebruiken vooraan op de ontvanger.

Menu

Hebt u een verkeerd menu gekozen? Druk opnieuw op dezelfde toets om uit het menu te gaan.

TV-Gids - fout tijdstip aangeduid

De zender die opgeslagen is op programmanummer één zendt niet de correcte lokale datum en tijd door. Gebruik Herschikken in het **INSTALLATIE** menu om een andere zender op te slaan onder programmanummer één.

VGA-beeld niet stabiel of niet gesynchroniseerd

Ga na of u de correcte VGA-mode in uw PC geselecteerd hebt. Consulteer de handleiding die apart werd meegeleverd bij uw monitor.

Geen oplossing

Schakel uw monitor en uw ontvanger uit en opnieuw in.

Probeer nooit zelf een defect toestel te herstellen.

Raadpleeg uw handelaar of haal er een TV-technicus bij.

Richtlijnen voor einde levensduur

Wij besteden veel aandacht aan het milieuvriendelijk aspect.

Uw nieuwe TV bevat materialen die voor hergebruik geschikt zijn. Aan het eind van de levensduur van de TV kunnen gespecialiseerde bedrijven de afgevoerde TV ontmantelen om het voor hergebruik geschikte materiaal te verzamelen, en zo weinig mogelijk materiaal te hoeven wegdoen. Informeer a.u.b. naar de plaatselijke voorschriften voor het wegdoen van uw oude TV-toestel.

Wat met lege batterijen

De bijgeleverde batterijen bevatten niet de zware metalen kwik en cadmium. Toch mogen in veel landen de lege batterijen niet met het huisvuil weggegooid worden. Informeer a.u.b. naar de plaatselijke voorschriften voor het wegdoen van lege batterijen.

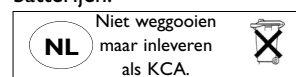

Diversen

- . Omgevingstemperatuur: + 5~ + 40°C
- . Netstroom: 50/60 Hz Auto Voltage tussen 95 V tot 264 V
- . Stroomverbruik: ongeveer 35 W
- . Verbruik in standby-positie: 2 W
- . Gewicht (excl. verpakking): 4 kg
- . Afmetingen (bxhxd):
Ontvanger: 43.5 x 10.5 x 33 cm

Index

- a** active control, 14
autom. formaat, 13
automatische installatie, 6
- b** beeldinstellingen, 15
beeldformaat, 13
bron, 11
- c** camcorder, 29
centraal geluid, 10
code, 18
code ingeven/wijzigen, 10
computer kiezen, 30
configuratie, 8
- d** decoder, 11
dig. natural motion, 15
DNR, 15
dual screen formaat, 8
dual screen/PIP, 20
DVD toetsen, 33
dynamic contrast, 15
- e** eurokabel, 28
- f** fabrieksinstellingen, 9

- favoriete tv-zenders, 7
frequentie, 6
- g** geluidsinstellingen, 16
geluid onderbreken, 12
- h** handmatige installatie, 4
herschikken, 7
hoofdtelefoon, 30
hypertext, 27
- k** kinderslot, 18
kode ingeven/wijzigen, 10
- l** land, 5
- m** menusysteem, 4
mozaïek, 21
- n** naam geven, 7
- o** ondertitels, 18, 27
opname, 34
- p** programmalijs, 18
- r** randapparatuur, 28
- s** scherminfo, 12
sleeptimer, 18
smart controls, 14

- smart surf, 13
stilstaand beeldformaat, 12
surround mode, 13
subpagina's teletekst, 26
stereo, 13
S-VHS, 34
- t** taal, 6
teletekst, 25
teletekst gids, 22
tijdsweergave, 13
timer, 19
tint, 15
tv inschakelen, 3
tv-zenders vastleggen, 6
- v** VCR, 29
VGA menu, 31
volume, 12

Automatic Channel Installation (ACI)

Het ACI-systeem (Automatic Channel Installation) installeert alle TV-kanalen automatisch in de volgorde waarin uw kabelmaatschappij ze u aanbiedt, op voorwaarde uiteraard dat er data worden doorgestuurd. ACI neemt ook automatisch het programmaam en de programmanaam op. Met ACI gebeurt het installeren van TV-zenders volledig automatisch. Snel en eenvoudig.

Breedbeeldformaat

Bepaalde externe apparaten (bijv. VCR, DVD, SAT) kunnen met hun lokale menu's worden geconfigureerd om beelden te leveren in een 16:9 beeldformaat. Het breedbeeldformaat zorgt ervoor dat het beeld het volledige scherm vult zonder vervorming.

Cinema Link

Cinema Link is een nieuwe optie van Philips, waarbij de TV, de audio-ontvanger en andere video-randapparatuur, zoals een DVD-speler of een videorecorder, met elkaar communiceren, op voorwaarde dat ze allemaal met de Cinema Link-functie zijn uitgerust en dat ze met een eurokabel zijn aangesloten. Ze bieden automatisch een combinatie van beeld en meerkanaals surround sound van de hoogste kwaliteit, zodat u uw eigen Home Cinema kunt beleven.

DNR

Digital Noise Reduction. Elimineert beeldruis. Door de DNR-instelling bij te regelen zal beeldruis verdwijnen en kunt u genieten van een helder en onvervormd beeld.

Easy Link

Permanente digitale communicatie tussen een TV en een videorecorder, onder ander voor het installeren van TV-zenders. Voorwaarde is dat beide toestellen zijn uitgerust met EasyLink.

Easy Text

Easy Text onthoudt uw voorkeurspagina's uit teletekst voor u en roept ze onmiddellijk voor u op. Zie Teletekst.

Euroconnector

Een 21-pins aansluitingssysteem waarmee u op eenvoudige wijze diverse types audio/video- en computerapparatuur kunt aansluiten.

Kinderslot

Functie waarmee u belet dat kinderen ongecontroleerd TV of video kijken. TV of video wordt vergrendeld en ontgrendeld met de afstandsbediening.

Menu

Overzichtelijke weergave op het scherm van functies en mogelijkheden die u kunt selecteren door de cursor te verplaatsen of door de afstandsbediening te gebruiken.

NTSC

National Television Standards Committee. Een systeem voor de uitzending van samengestelde kleuren dat gebruikt wordt in de USA, Japan en delen van Zuid-Amerika en Zuidoost-Azië.

Stilstaand beeld

TV-functie waarmee u een bepaald beeld kunt "bevriezen" om rustig bepaalde details te bekijken of bijvoorbeeld geprojecteerde telefoonnummers te noteren.

Smart Beeld en Geluid

Toetsen op de afstandsbediening om de beeld- en klankinstelling snel en eenvoudig bij te regelen. Met één druk op de knop zijn diverse voorgeprogrammeerde beeld- en klankinstellingen oproepbaar.

Sleeptimer

Functie om uw TV-toestel zo te programmeren dat het na een instelbare tijdsduur automatisch wordt uitgeschakeld.

Teletekst

Zie ook Easy Text
WST: World Standard Teletext.
FLOF: Full Level one Features. Door RTBF, BBC en RVE gebruikt systeem voor snelle toegang tot teletekstpagina's.
TOP: Table of (Teletext) Pages. Duits systeem voor eenvoudige toegang tot teletekstpagina's.

Flat TV



Let's make things better.



PHILIPS

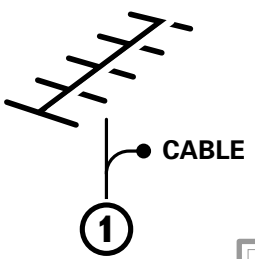
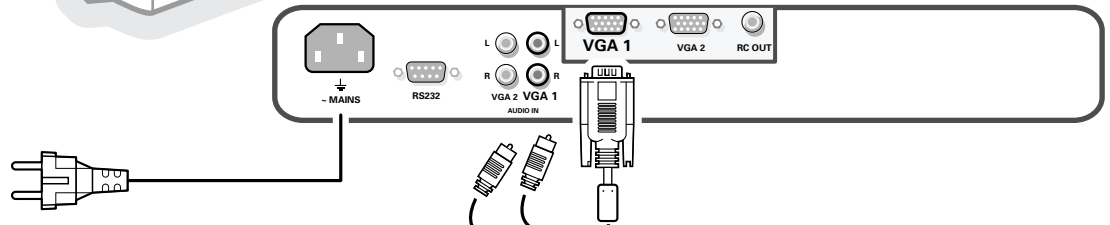
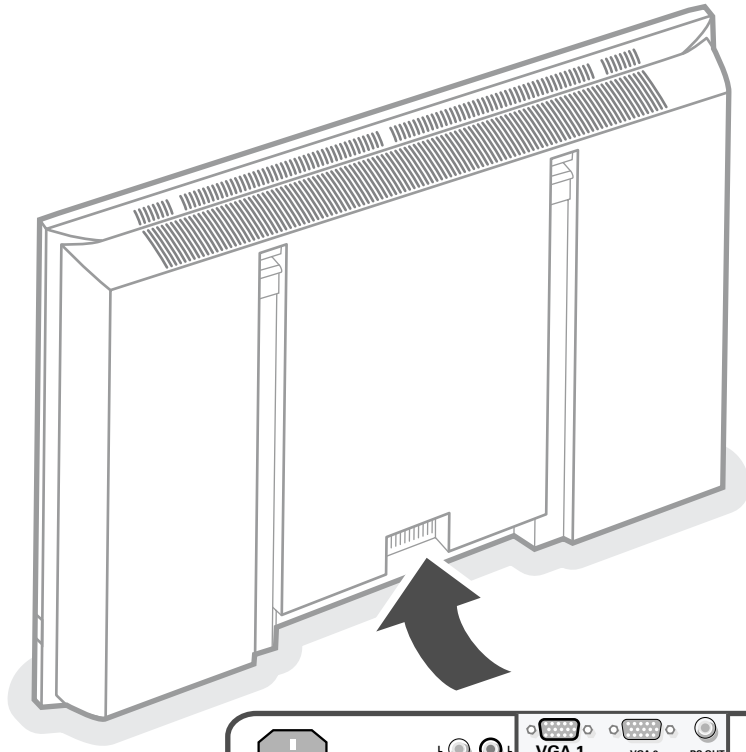

1

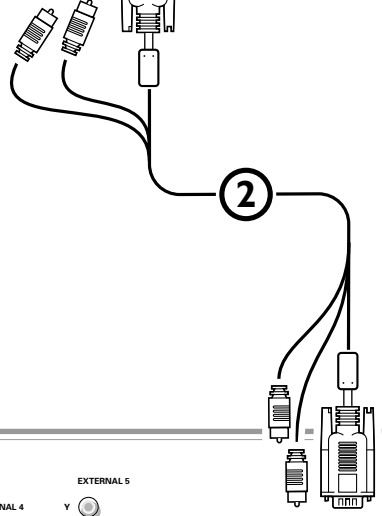
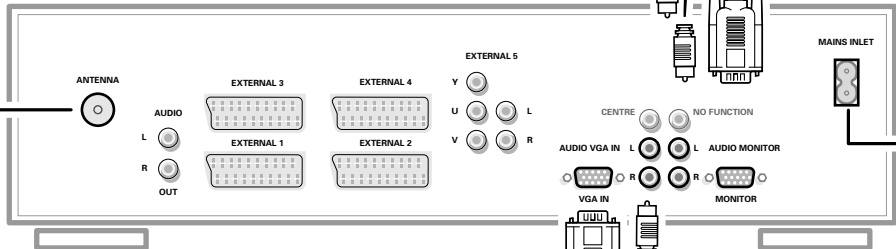

2

3

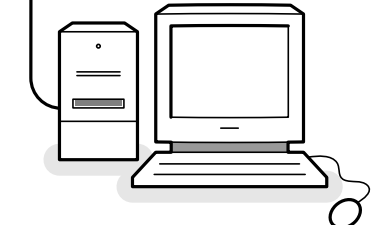

Instructies voor uitpakken en wandmontage

Volg voor het uitpakken de stappen zoals geïllustreerd in de afbeeldingen op de verpakking (binnen- en buitenkant).

Volg voor de wandmontage de stappen zoals geïllustreerd in de afbeeldingen onder nummers 4 tot 6 op het bijgevoegde blad.

Verzeker u ervan dat de wandmontage stevig genoeg is, zodat hij aan de veiligheidsnormen voldoet. De monitor (verpakking niet inbegrepen) weegt ongeveer 24 kg.

Opmerking : stands zijn optioneel. Raadpleeg uw verdeler.

TV ontvangerkast aansluiten

Raadpleeg de handleiding die apart werd bijgeleverd met de ontvangerkast van uw TV.

Uw computer aansluiten

Op de TV ontvangerkast

Zie de afbeelding op de binnenkant van de voorkaft van deze handleiding.

- 1 Verbind één uiteinde van een VGA-kabel met de videokaart van de computer en verbind het andere uiteinde met de **VGA IN** aan de achterzijde van de TV ontvangerkast. Sluit de connectoren stevig aan door middel van de schroeven op de stekker.
- 2 Indien u over een Multimedia-computer beschikt, verbind dan de audiokabels met de audio-uitgangen van uw Multimedia-computer en met **AUDIO VGA IN L** (links) en **R** (rechts) aan de achterzijde van de TV ontvangerkast.

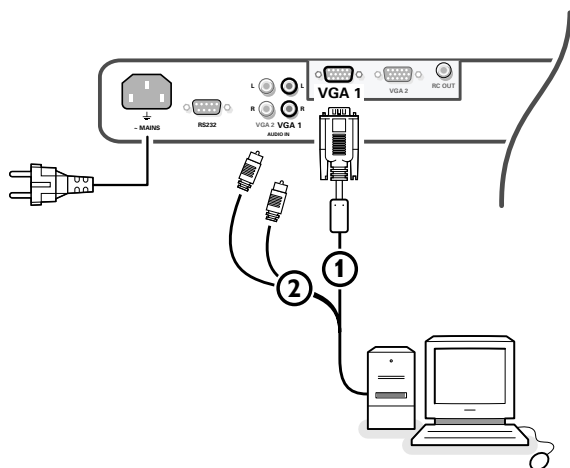

Rechtstreeks op de monitor

- 1 Verbind één uiteinde van de meegeleverde VGA-kabel 1 met de videokaart van de computer en verbind het andere uiteinde met de **VGA 1** aan de achterzijde van de monitor. Sluit de connectoren stevig aan door middel van de schroeven op de stekker.
- 2 Indien u over een Multimedia-computer beschikt, verbind dan de audiokabels 2 met de audio-uitgangen van uw Multimedia-computer en met **AUDIO IN VGA 1 L** (links) en **R** (rechts) aan de achterzijde van de monitor.

Daisy chaining

De Active Loop Through-mogelijkheid maakt het creëren van een daisy chain met een tweede VGA monitor mogelijk.

- 3 Verbind een uiteinde van een andere VGA-kabel met de **VGA 2** connector aan de achterzijde van de monitor en het andere uiteinde met de **VGA 1** connector van een tweede VGA monitor.
- 4 Indien U een Multimedia-computer gebruikt, sluit dan ook de audiokabels aan op de **AUDIO R** en **L** uitgangen van de monitor en op de **AUDIO IN L** en **R** ingangen van de tweede VGA-monitor.

Opmerking : door middel van de RC OUT uitgang naast de VGA 2 connector kunt u de signalen van de afstandsbediening in serie schakelen met andere toestellen. Deze uitgang kan niet worden gebruikt om een tweede monitor in serie te schakelen.

Monitor Display modes

VGA	640x480	60, 72, 75, 85 Hz
Wide VGA	848x480	60 Hz
Wide VGA	852x480	60 Hz
MAC	640x480	66.67 Hz
MAC	832x624	74.55 Hz
MAC	1024x768	74.93 Hz
MAC	1152x870	75 Hz
SVGA	800x600	56, 60, 72, 75, 85 Hz
XGA	1024x768	60, 70, 75, 85 Hz
SXGA	1280x1024	60, 72 Hz

Wanneer een VGA-computer aangesloten is, wordt de selectie automatisch gemaakt.

Een boodschap verschijnt wanneer de monitor een van de voormelde VGA modes niet ondersteunt.

Stel uw computer af op een aangepaste weergavemodus.

Bedienen

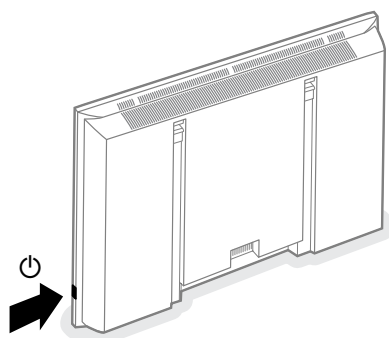
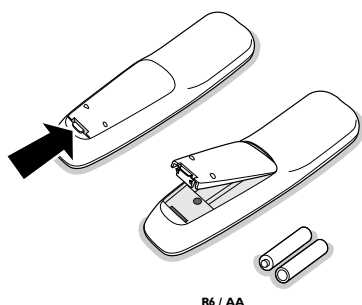

- 1 Steek de meegeleverde stekker in de MAINS aan de achterzijde van de monitor en in de wandcontactdoos.**
Gelieve, voor uw veiligheid, enkel het bijgeleverde netsnoer te gebruiken, dat aan een geaarde contactdoos moet worden aangesloten.
- 2 Afstandsbediening:** verwijder het klepje van de batterijhouder. Plaats de 2 meegeleverde batterijen (Type R6AA-1.5V).
De bijgeleverde batterijen bevatten niet de zware metalen kwik en cadmium. Toch mogen in veel landen de lege batterijen niet met het huisvuil weggegooid worden. Informeer a.u.b. naar de plaatselijke voorschriften voor het afvoeren van lege batterijen.
- 3** Vergewis u ervan dat de ontvangerkast van uw TV en/of uw computer ingeschakeld zijn en dat uw computer in de juiste displaymodus staat.
- 4 Monitor inschakelen :** Druk op de schakelaar  aan de rechterzijde van de monitor.
Een groen lampje en het scherm lichten op.
Als de monitor geen ondersteund VGA-sigitaal ontvangt en niet is aangesloten op een ontvangerkast, schakelt het scherm naar standby en licht het rood lampje op.

Wanneer u uw monitor **voor het eerst** inschakelt, en wanneer de monitor niet op een ontvangerkast is aangesloten, zal het Taal-menu automatisch op het scherm verschijnen. De uitleg verschijnt achtereenvolgens in verschillende talen. Volg de instructies op het scherm om de juiste taal te selecteren of zie Configuratiemenu, Taal, p. 5.

Gebruik van de afstandsbediening

VGA om uw computer te kiezen, aangesloten aan de **VGA 1** connector

AV1, AV2, AV3 geen functie

BRIGHTNESS +/-

om de helderheid van het beeld aan te passen

CONTRAST +/-

om het contrast van het beeld aan te passen

ZOOM ON/OFF voor het in/uitschakelen van de zoom-functie. Zie p. 4.

ZOOM IN/OUT voor het instellen van de zoom-factor en voor het wijzigen van de vergroting van het beeld wanneer de zoom-functie is ingeschakeld. Zie p. 4.

 om in de standby-positie te zetten of aan te zetten

MENU om het menu aan /uit te schakelen
cursortoetsen om uw keuze te selecteren en om de gekozen instelling te wijzigen.

OK om uw keuze te activeren

 druk + of - om de geluidsterkte te regelen

Mute toets

Om het geluid tijdelijk te onderbreken, of om het geluid terug te krijgen.

CH/PR Zenders kiezen

Om snel de zenders te doorlopen.

AV MUTE voor het tijdelijk onderbreken van het beeld en het geluid of om het beeld en het geluid te herstellen. Wanneer deze functie ingeschakeld is, gaat een geel lampje vooraan op de monitor knipperen

Beeldformaat

Zie Beeld 2 menu, p. 4.

Druk op de -toets om over te schakelen tussen de verschillende beeldformaten.

Gebruik van de menu's en het menusysteem

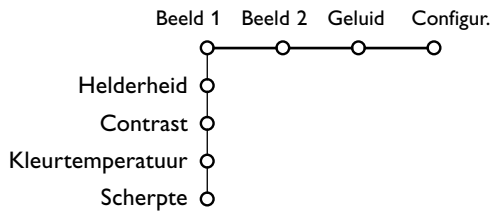

- 1 Druk op de **MENU**-toets op de afstandsbediening om de titels van de verschillende menu's op te roepen.
- 2 Druk op de cursor links/rechts om de cursor horizontaal door de verschillende menutitels te bewegen.
- 3 Beweeg de cursor naar beneden om toegang te krijgen tot het menu. Druk op de cursor links/rechts om bij een schuif-index de instelling te selecteren.
In het geval van een lijst met opties, beweeg de cursor naar rechts om toegang te krijgen tot de lijst en gebruik de cursor op/neer om een optie te selecteren.
Beweeg de cursor naar links om de lijst met opties te verlaten.
- 4 Druk opnieuw op de **MENU** toets om het menu uit te schakelen.

Opmerking : soms zijn niet alle menu-instellingen zichtbaar op het scherm. Beweeg de cursor naar beneden tot alle instellingen op het scherm verschenen zijn.

De menu-instellingen zullen enkel worden afgebeeld met bijhorende iconen wanneer de taal US English werd geselecteerd (zie Configuratiemenu, taal, p. 5).

Bedienen

Druk op de **MENU** toets op de afstandsbediening om het hoofdmenu op te roepen.

Beeld 1 menu

Helderheid

Deze instelling laat u toe de helderheid van het beeld aan te passen.

Contrast

Deze instelling laat u toe het contrast van het beeld aan te passen.

Kleurtemperatuur

Met deze instelling kunt u de kleurtemperatuur van het beeld selecteren. Beweeg de cursor op/neer om de selectie te maken. Beweeg de cursor naar links om naar het Beeld 1-menu terug te keren.

Scherpte

Deze instelling laat u toe de aflijning van het beeld aan te passen.

Beeld 2 menu

In dit menu kunt u eigenschappen instellen, die belangrijk zijn voor het beeld op het scherm, zoals formaat, zoom, grootte, enz.

Formaat

Selecteer **Formaat** om een lijst van de **beschikbare** formaten op te roepen waarin de beelden in de traditionele 4:3-verhouding op het scherm verschijnen.

Beweeg de cursor op/neer om een ander beeldformaat 4:3 of Breedbeeld te selecteren.

Zoom

Selecteer **Zoom Aan** om de zoom functie te activeren.

U kunt eveneens de zoom-functie activeren door middel van de **ZOOM ON/OFF** toets op de afstandsbediening.

Gebruik de cursor links/rechts, op/neer om te selecteren welk deel van het scherm ingezoomd zal worden.

Zoom factor

Selecteer **Zoomfactor** en beweeg de cursor links/rechts om de zoomfactor in te stellen en de vergroting van het beeld te wijzigen.

Wanneer de zoomfunctie niet geactiveerd is (Zoom Uit), zal een wijziging van de vergrotingsfactor geen invloed hebben op het beeld op het scherm.

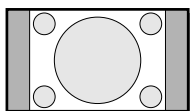
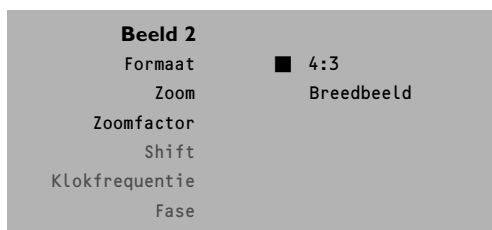
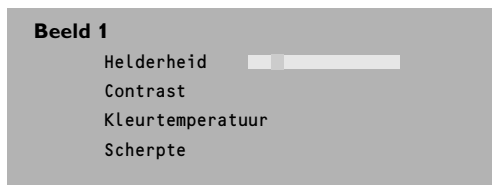

4:3

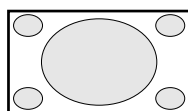

Breedbeeld

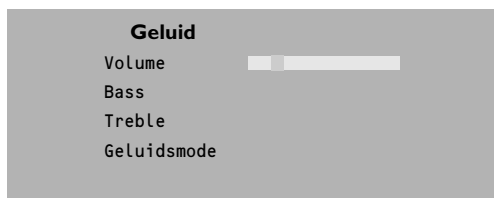
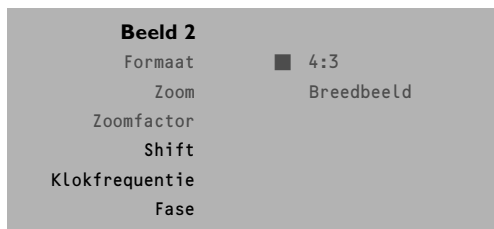

Klokfrequentie

Hiermee kunt u, indien nodig, de waarden van de klokfrequentie aanpassen, zodat vooral tekst op het scherm verschijnt met een optimale globale scherppte.

Beweeg de cursor links/rechts om de waarden in te stellen.

Shift

Hiermee kunt u, indien nodig, het beeld horizontaal of verticaal doen bewegen.

- 1 Gebruik de cursor links/rechts om in te stellen.
- 2 Druk op de **OK**-toets wanneer u klaar bent.

Fase

Hiermee kunt u, indien nodig, de pixelfase van het beeld aanpassen om beeldinterferentie te voorkomen.

Beweeg de cursor links/rechts om in te stellen.

Geluidsmenu

Volume

Met deze instelling kunt u het volume aanpassen.

Bass

Bass verzwakt of versterkt de respons met lage frequentie van het geluid van de luidsprekers.

Treble

Treble verzwakt of versterkt de respons met hoge frequentie van het geluid van de luidsprekers.

Geluidsmode

Hiermee kunt u overschakelen tussen mono- en stereogeluid.

Opmerking: Bass, Treble en Geluidsmode zullen niet beschikbaar zijn wanneer een ontvangerkast is aangesloten op de monitor en een VGA-bron werd geselecteerd.

Configuratie menu

Taal

- 1 Druk de cursorknop naar beneden om **Taal** te kiezen.
- 2 Beweeg de cursor naar rechts om toegang te hebben tot de lijst van talen die kunnen worden geselecteerd.
- 3 Gebruik de cursor op/neer om de lijst te doorlopen en om andere talen, die niet op het scherm voorkomen, te doen verschijnen.

Omgevingstemperatuur

Hang de monitor niet boven een verwarmingstoestel of andere warmtebronnen.

Onderhoud van het scherm

Reinig het met een anti-reflecterende laag voorziene glazen scherm met een vochtige zachte doek. Gebruik geen schuurmiddelen, daar deze het glazen oppervlak van het scherm kunnen aantasten.

Plasmascherm kenmerken

Opgelet: Een videobron (zoals een videospelletje, DVD, of een informatiezender) waarbij een constant, niet bewegend patroon op het scherm verschijnt, kan het scherm beschadigen. Wanneer u uw Flat-TV voortdurend in combinatie met een dergelijke bron gebruikt, kan het patroon van het niet bewegende deel van het spel (DVD, enz.) mogelijk een permanent beeld op het scherm nalaten.

Schakel de videobron UIT wanneer u hem niet gebruikt.

Wissel het gebruik van dergelijke videobronnen regelmatig af met normaal televisiekijken.

Wanneer u overschakelt naar een ander beeld nadat hetzelfde stilstaand beeld lange tijd werd weergegeven, kan het gebeuren dat sommige delen van het voorgaande beeld op het scherm blijven staan, te wijten aan een soort geheugeneffect. Dit spookbeeld verdwijnt na enige tijd. Om dit effect te vermijden, is het aan te raden regelmatig van TV-zender te wisselen of bij PC gebruik een screensaver te gebruiken. Philips heeft een automatische beeld verschuiving (om de 15 minuten) ingebouwd om dit effect te vermijden en om de levensduur van uw scherm te verlengen.

Zeer uitzonderlijk en na een langere periode van niet gebruiken (ongeveer 1 jaar) kan het scherm vreemde kleurverschillen vertonen. Dit is normaal voor plasma schermen en deze effecten verdwijnen nadat het toestel enige tijd ingeschakeld is.

Een plasma scherm bestaat uit meer dan 1,2 miljoen kleurpixels. Het is binnen industriële standards dat enkele pixels (< 0,001%) beschadigd zijn, zelfs bij een nieuwe set. Dit is geen reden om te twijfelen aan de kwaliteit van de set. De plasmascherm technologie werkt met edelgassen die beïnvloed worden door luchtdruk. Tot een hoogte van 2000 m boven de zeespiegel, werkt het scherm goed. Wanneer men de set bedient op een grotere hoogte, wordt het beeld onstabiel en de beeldweergave verslechtert. Wanneer men de set onder de 2000 m brengt, werkt het weer goed. Vervoer heeft geen invloed.

Controle van randapparatuur

De infraroodsignalen van het scherm kunnen een invloed hebben op de ontvangstgevoeligheid van andere randapparaten. Oplossing: vervang de batterijen van de afstandsbediening of verander de positie van andere apparatuur. Bijv.: houd een draadloze koptelefoon niet binnen een afstand van 1,5 m.

VGA-beeld niet stabiel of niet gesynchroniseerd

Ga na of u de correcte VGA-mode in uw PC geselecteerd hebt.

Geen beeld of geen geluid

Zijn de meegeleverde kabels goed aangesloten? (de antennekabel op de monitor; de VGA kabels, de audiokabels,...) Is uw PC ingeschakeld? Is Centraal geluid uitgeschakeld?

Indien u een zwart scherm krijgt en het controlelampje vooraan op de monitor groen oplicht, betekent dat dat de weergavemodus niet ondersteund wordt. Stel uw VGA-bron in op een aangepaste modus.

Afstandsbediening

Indien uw monitor niet meer reageert op de afstandsbediening zijn de batterijen misschien leeg.

Geen oplossing:

Schakel uw monitor en uw ontvanger uit en opnieuw in.

Probeer nooit zelf een defect toestel te herstellen.

Raadpleeg uw handelaar of haal er een TV-technicus bij.

Transport

Bewaar de oorspronkelijke verpakking om de monitor te vervoeren, indien nodig.

Richtlijnen voor einde levensduur

Uw nieuwe TV bevat materialen die voor hergebruik geschikt zijn. Aan het eind van de levensduur van de TV kunnen gespecialiseerde bedrijven de afgevoerde TV ontmantelen om het voor hergebruik geschikte materiaal te verzamelen, en zo weinig mogelijk materiaal te hoeven wegdoen. Informeer a.u.b. naar de plaatselijke voorschriften voor het wegdoen van uw oude TV-toestel.

Wat met lege batterijen

De bijgeleverde batterijen bevatten niet de zware metalen kwik en cadmium. Toch mogen in veel landen de lege batterijen niet met het huisvuil weggegooid worden. Informeer a.u.b. naar de plaatselijke voorschriften voor het wegdoen van lege batterijen.

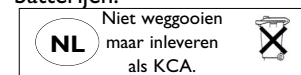

Diversen

- . Omgevingstemperatuur: + 5~ + 40°C
- . Maximale bedieningshoogte: 2000 m
- . Netspanning : Auto voltage tussen 95V en 264V
- . Stroomverbruik : ongeveer 280 W
- . Verbruik in standby-positie: < 1 W
- . Gewicht (excl. verpakking)
Beeldscherm: 24 kg
- . Afmetingen (bxhxd):
Beeldscherm: 96.4 x 51.2 x 8.9 cm
- . Wandbevestigingsbeugel inbegrepen

Cinematiclink



Let's make things better.



PHILIPS

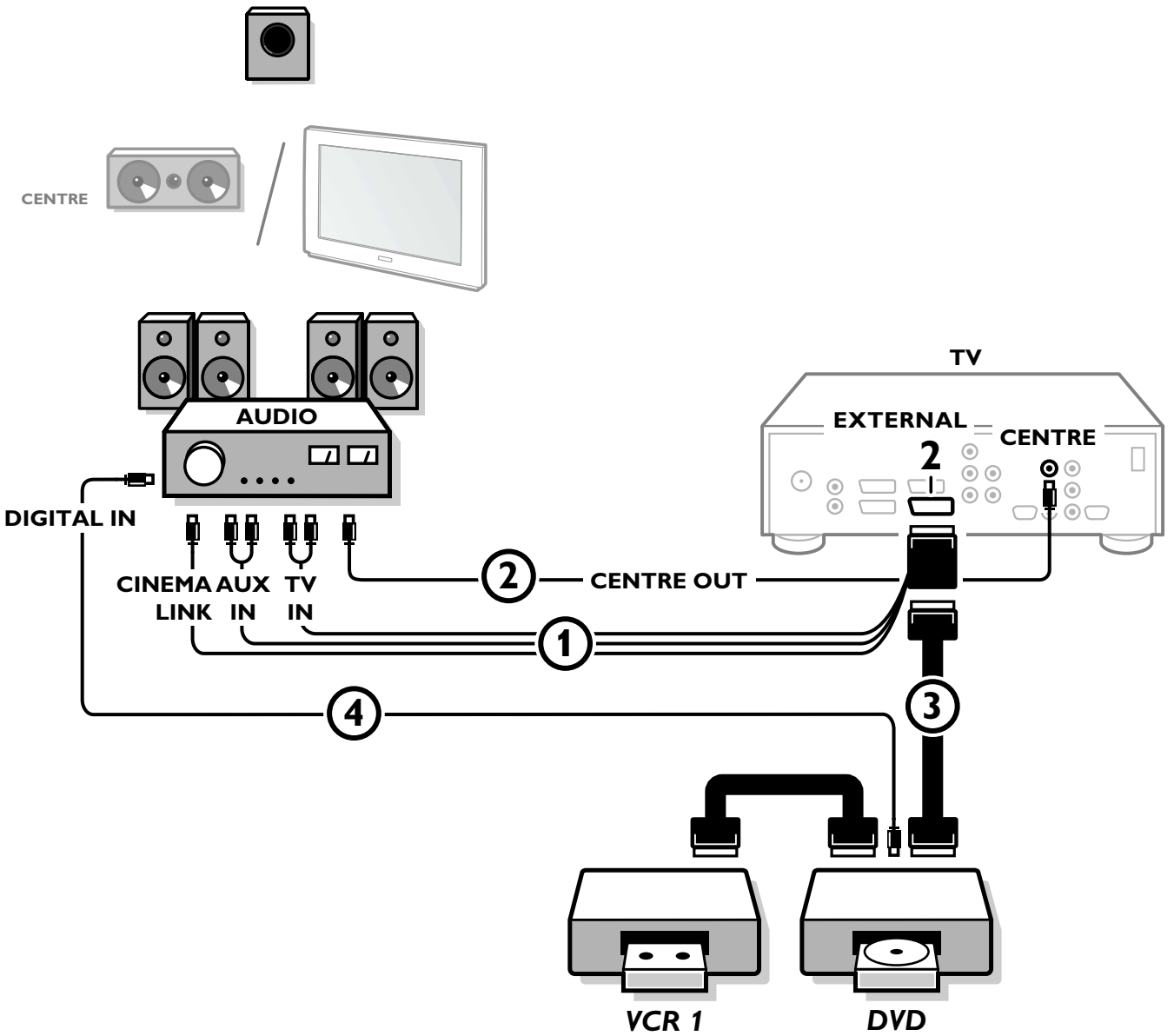

Cinema Link



Nota: De Cinema Link functie is enkel beschikbaar met apparaten van de Cinema Link (P50.3) generatie!
(Digital A/V-ontvanger FR996;
Video recorder VR820;
DVD-speler DVD952 en hun opvolgers.)

Cinema Link is een nieuwe optie van Philips, waarbij de TV, de audio-ontvanger en andere video-randapparatuur, zoals een DVD-speler of een videorecorder, met elkaar communiceren, op voorwaarde dat ze allemaal met de Cinema Link-functie zijn uitgerust en dat ze met een eurokabel zijn aangesloten. Ze bieden automatisch een combinatie van beeld en meerkanaals surround sound van de hoogste kwaliteit, zodat u uw eigen Home Cinema kunt beleven.

Met één enkele toets op de afstandsbediening, waarmee u alle Cinema Link-producten kunt bedienen, wordt het gehele Cinema Link-systeem opgestart: de DVD of videorecorder wordt in werking gesteld en de audio-ontvanger produceert het geluid dat uit het TV-toestel komt (op voorwaarde dat Cinema Link geactiveerd is).

Het TV-toestel kan dienst doen als centrale luidspreker van uw systeem, waardoor een afzonderlijke centrale luidspreker overbodig wordt. Door ten minste 2 seconden op de standby-toets (⏻) op de afstandsbediening te drukken, kunt u het volledige Cinema Link-systeem naar standby doen overschakelen.

Configuratie van de Cinema Link randapparatuur

Het schakelschema op de binnenzijde van de kaft toont u hoe u de Cinema Link randapparaten op elkaar moet aansluiten.

Opmerkingen:

- Om van deze optie gebruik te kunnen maken, moet naast de ontvangerkast van de TV ten minste één randapparaat met de Cinema Link-functie zijn uitgerust.
- Om de beste kwaliteit meerkanaals Surround sound te bekomen, is het aan te raden een Cinema Link audio-ontvanger aan te sluiten.
- De aangesloten randapparaten hoeven niet rechtstreeks in contact te staan met de afstandsbediening van de TV in het Cinema Link-systeem. De signalen die naar de TV worden gestuurd, worden automatisch naar de andere randapparaten doorgestuurd. Hierdoor hebt u de mogelijkheid de randapparaten in een gesloten kast of in een andere kamer te plaatsen.
- Om van een Digital Surround weergave te kunnen genieten, moet het digitale toestel (bijv. DVD) op de digitale ingang van de audio-ontvanger ④ zijn aangesloten door middel van een afzonderlijke cinch audiokabel.

Vorbereiding en Bediening

- 1 Cinema Link wordt geactiveerd zodra de audio-ontvanger en de ontvangerkast van de TV worden aangeschakeld. Cinema Link kan indien nodig enkel worden aan-of uitgeschakeld via de audio-ontvanger. Zie de gebruiksaanwijzing van uw audio-ontvanger.

Belangrijk: Wanneer Cinema Link wordt aangeschakeld, worden alle audiosignalen naar de audio-ontvanger gestuurd in plaats van naar de TV.

- 2 Het bericht **CINEMALINK AAN** verschijnt op de audio-ontvanger en op het beeldscherm. Nu is het CinemaLink-systeem geactiveerd.

Opmerking: het is aan te raden Cinema Link uit te schakelen wanneer de ontvanger wordt gebruikt om bijvoorbeeld een CD op te nemen of wanneer een hoofdteléfono wordt gebruikt terwijl anderen naar TV kijken.

Nu kunt u de oorspronkelijke instellingen van de ontvanger aanpassen voor een optimale surround sound en de audiokanalen installeren vooraleer u een van de CinemaLink apparaten activeert. De systeeminformatie met betrekking tot de keuze van het land, de menutaal, het beeldformaat en de beschikbaarheid van een Digital/MPEG 2-bestemming, die door u werd ingesteld tijdens de installatie van de ontvangerkast van de TV, wordt automatisch naar de audio-ontvanger overgedragen.

TV als centrale luidspreker

Zie de gebruiksaanwijzing van de ontvangerkast van de TV, p. 32.

Ontvanger menu

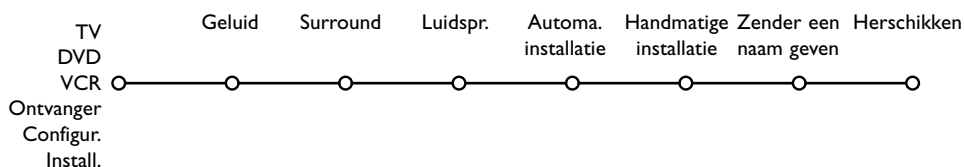

Opmerking : Wanneer Cinema Link geactiveerd is, worden bepaalde instellingen in het Geluidsmenu (zie TV menu) gestuurd door de audio-ontvanger en niet door de ontvangerkast van de TV.

- 1 Druk op de **MENU**-toets op de afstandsbediening.
- 2 Beweeg de cursor naar beneden om **Ontvanger** te selecteren.
- 3 Beweeg de cursor naar rechts om toegang te krijgen tot de menu-instellingen van de Ontvanger.
- 4 Gebruik de cursor op/neeer om de instellingen in het submenu te selecteren.

Opmerking : de instellingen van het submenu van de audio-ontvanger kunnen enkel worden geselecteerd indien ze door de audio-ontvanger worden voorzien (afhankelijk van de configuratie en de doorgestuurde geluidssignalen).

Geluidsmenu

Afhankelijk van de configuratie van de luidsprekers van de audio-ontvanger is het mogelijk dat u bepaalde menu-instellingen niet kunt selecteren.

Smart geluid, Treble, Bass

Zie de gebruiksaanwijzing van de ontvangerkast van de TV.

Loudness

Wanneer Loudness Aan wordt geselecteerd en wanneer het volume laag is, worden de lage en de hoge frequenties versterkt, zodat de natuurlijke balans wordt hersteld.

3D effect

3D effect maakt het u mogelijk het effect van Dolby Surround Pro Logic te creëren zonder dat luidsprekers achteraan aangesloten of geactiveerd zijn. Selecteer het niveau van het 3D effect door de cursor links/rechts te gebruiken.

Laatavond mode (werkt enkel met een Dolby Digital geluidsingang)

De luide passages worden verzacht, terwijl de zachte passages worden versterkt. Zo kunt u van surround sound genieten zonder buren of slapende kinderen te storen.

Enkel audio

Hierdoor kunt u het TV-beeld uitschakelen als de monitor wordt gebruikt als centrale luidspreker in het Cinema Link systeem en als de audio-ontvanger geluid weergeeft dat niets met het TV-beeld te maken heeft. Selecteer **Enkel audio Aan** om enkel het geluid te horen en het beeld uit te schakelen.

Een geel lampje licht op op de monitor.

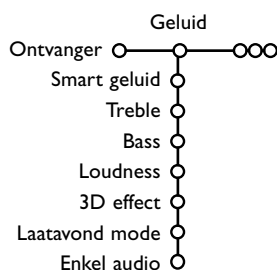

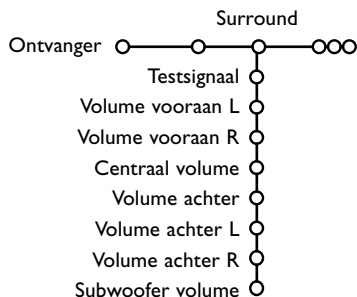

Surround menu

Afhankelijk van de configuratie van de luidsprekers van de audio-ontvanger is het mogelijk dat u bepaalde menu-instellingen niet kunt selecteren.

Instelling van het geluidsniveau van de luidsprekers

Opmerking : de Test Toon-functie wordt automatisch uitgeschakeld door de audio-ontvanger als u het Surround-menu verlaat.

- 1 **Selecteer Testsignaal Aan.**
Een constant geluidssignaal wordt achtereenvolgens door de beschikbare luidsprekers uitgezonden, met uitzondering van de subwoofer, telkens gedurende 2 seconden. Hierdoor krijgt u een idee van het volume van de afzonderlijke luidsprekers en kunt u het geluidsniveau van elke luidspreker aanpassen tot ze allen hetzelfde niveau hebben.
De luidsprekers die geactiveerd zijn, lichten op.
- 2 Selecteer de Surround menu-instellingen door de cursor op/nee te gebruiken en wijzig de geselecteerde instellingen door middel van de cursor links/rechts. Het beste resultaat wordt bereikt indien alle luidsprekers hetzelfde volume hebben op de plaats waar u gewoonlijk luistert.
- 3 Selecteer **Testsignaal Uit** wanneer u klaar bent met de aanpassing van het geluidsniveau van de luidsprekers.

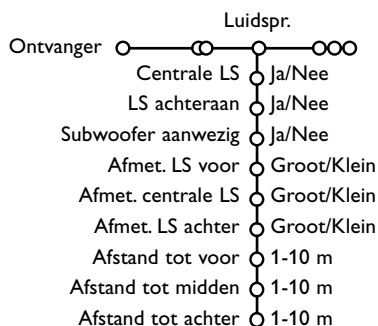

Luidsprekers menu

Afhankelijk van de configuratie van de luidsprekers van de audio-ontvanger is het mogelijk dat u bepaalde menu-instellingen niet kunt selecteren.

Nadat u het aantal en de positie van de luidsprekers hebt bepaald en nadat u Centrale Luidspreker, Luidsprekers Achteraan en Subwoofer Ja of Nee hebt geselecteerd, kunt u de basisinstellingen van de ontvanger, namelijk grootte en afstand, aanpassen voor een optimaal surround-geluid.

Grootte van de luidsprekers

Selecteer **Klein** als uw luidspreker lage tonen tot minstens 80-100 Hz kan reproduceren.

Selecteer **Groot** als uw luidspreker lage tonen tot minstens 50 Hz kan reproduceren.

Opmerking:

- In principe heeft een grote luidspreker een kegeldiameter van ten minste 12 cm (5 inches). Zie de technische fiche van uw luidsprekers.
- Als Subwoofer op **Nee** is ingesteld, kan de grootte van de Luidspreker Vooraan enkel op Groot worden ingesteld.
Als de grootte van de Luidspreker Vooraan op **Klein** is ingesteld, kan de grootte van de Centrale Luidspreker enkel op Klein worden ingesteld en moet een subwoofer worden aangesloten.

Afstand tot de luidsprekers

Selecteer de afstand tussen de plaats waar u gewoonlijk luistert en elk van de luidsprekers (vooraan, centraal, achteraan). Die afstand bepaalt de vertraging van de surround sound.

Automatische installatie

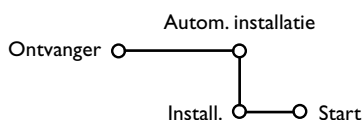

Selecteer **Start** in het menu Automatische Installatie om het automatisch zoeken naar alle radiozenders die kunnen worden ontvangen te starten. In de programmalijs worden automatisch alle nummers en namen ingevuld van de radiozenders waarop wordt uitgezonden.

Handmatige installatie

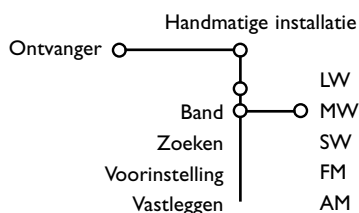

U kunt ook een radiozender waarvan u de frequentie kent zoeken door de frequentie in te geven.

- 1 Selecteer eerst **Band** om de gewenste band te kiezen: **LW, MW, SW, FM** or **AM**.
- 2 Selecteer **Zoeken** en beweeg de cursor naar rechts. De frequentie loopt op tot een zender wordt gevonden. Als u de frequentie kent, kunt u die direct ingeven met de cijfertoetsen 0 tot 9 (3 cijfers). Selecteer **Voorinstelling** om het programmanummer in te voeren door middel van de cijfertoetsen (3 cijfers).
- 3 Selecteer **Vastleggen** en druk op de **OK**-toets om uw radiozender vast te leggen.
- 4 Herhaal stappen 1 tot 3 om een andere radiozender vast te leggen.

Zender een naam geven - Herschikken

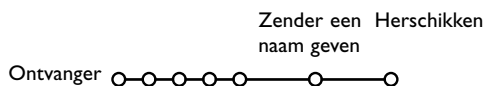

Om een naam aan een radiozender toe te kennen, om de naam te wijzigen of om de volgorde van de vastgelegde radiozenders te wijzigen volgens uw eigen voorkeur, gaat u op dezelfde manier te werk als voor het invoeren van namen of het herschikken van de programmalijs van TV-zenders.

Zie de gebruiksaanwijzing van de ontvangerkast van de TV.

*Uitzonderingen : de menutaal is altijd Engels (de menutaal die werd geselecteerd door middel van de ontvangerkast van de TV heeft hierop geen invloed) en de selectie **SPECIAAL** op het klavier is niet beschikbaar.*

Activeren van CinemaLink

Druk op de Cinema Go  toets op de afstandsbediening.

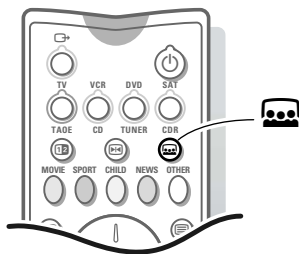

- 1 De TV stuurt een afspelencommando naar de CinemaLink DVD-speler; indien er een aangesloten is.
- 2 De DVD-speler wordt in werking gesteld en de audio-ontvanger selecteert automatisch het beste CinemaLink geluid.
- 3 Indien geen DVD-speler is aangesloten of indien in de DVD-speler geen schijfje aanwezig is, kan het commando niet worden uitgevoerd.
- 4 De TV zal dan een afspelencommando naar de CinemaLink video recorder sturen, indien er een aangesloten is.
- 5 De video recorder wordt in werking gesteld en de audio-ontvanger selecteert het beste CinemaLink geluid.
- 6 Indien geen video recorder is aangesloten of indien de video recorder geen band bevat, zal de TV de TV-zender kiezen waarnaar u het laatst hebt gekeken.